



הוראות הפעלה

Combairsteamer V2000

אנו מודים לכם על החלטתכם לרכוש אחד ממוצרינו. המכשיר שרכשתם עומד בסטנדרטים גבוהים והוא קל לתפעול. עם זאת, אנו ממליצים לכם לקחת את הזמן ולקרוא הוראות אה בעיון. באופן זה תוכלו לתפעל את המכשיר בצורה נכונה וללא תקלות.

שימו לב להוראות הבטיחות.

שינויים

המלל, האיורים והנתונים הם בהתאם לנתונים הטכניים של המכשיר בעת כתיבת הנחיות אה. חוברת זו כפופה לשינויים בהתאם לפיתוחי המשך של המוצר.

תוקף

הוראות הפעלה או מתייחסות לדגם:

מערכת מידות	סוג	תיאור דגם
60-600	CS2T-23036	CombairSteamer V2000 60

במקרה שבו גרסת המכשיר שונה, שינוי זה יופיע במדריך.

תוכן העניינים

29 חימום עליון/תחתון	5.1	5	הוראות בטיחות	1
29 חימום עליון/תחתון עם לחות	5.2	5	מקרא הסמלים	1.1
29 חימום עליון/תחתון eco	5.3	5	הוראות בטיחות כלליות	1.2
30 חימום תחתון	5.4	5	הנחיות בטיחות ייחודיות למכשירים	1.3
30 PizzaPlus	5.5	6	הוראות שימוש	1.4
30 גריל	5.6	10	הפעלה ראשונה	2
31 גריל-טורבו	5.7	10	תיאור המוצר	3
31 אוויר חם	5.8	10	הרכבה	3.1
31 אוויר חם לח	5.9	11	בקרים ותצוגות	3.2
32 אוויר חם eco	5.10	12	תא אפ"ה	3.3
32 אוויר חם עם אדים	5.11	13	אביזרים	3.4
32 אידי	5.12	14	תפעול	4
33 Vacuisine	5.13	14	תפעול התצוגה	4.1
34 חימום מחדש	5.14	15	מילוי מכל מים	4.2
34 פעולת שבת	5.15	16	בחירת והפעלת היישום	4.3
36 אפ"ה מקצועית	5.16	17	החלפת יישום	4.4
36 שמירת חום	5.17	17	משך זמן	4.5
37 חימום צלחות בתא האפ"ה	5.18	18	הפעלה מושהית/סיום	4.6
37 בריאות	5.19	19	אפשרויות	4.7
37 היגיינה	5.20	20	בדיקת ושינוי הגדרות	4.8
38 ספר מתכונים	5.21	20	חימום מוקדם	4.9
39	V-ZUG-Home	6	21	הגדרה בשלב מאוחר יותר	4.10
39	הגדרות משתמש	7	21	טיפים ליישום	4.11
39	התאמת הגדרות המשתמש	7.1	21	מועדפים	4.12
39 שפה	7.2	23	הצמדה	4.13
40 נעילה בפני ילדים	7.3	23	טיימר	4.14
40 צג	7.4	24	תאורה	4.15
40 צלילים	7.5	25	נעילת צג	4.16
40 הגדרות מותאמות אישית	7.6	25	מצב שקט	4.17
41 פעולות עזר	7.7	25	זמן	4.18
41 תאריך ושעה	7.8	26	ביטול/סיום מוקדם של היישום	4.19
41 V-ZUG-Home	7.9	26	סיום הפעלה	4.20
42 מידע על המכשיר	7.10	27	השלבים הבאים	4.21
42 הגדרות יצרן	7.11	28	כיבוי המכשיר	4.22
42 EcoManagement	7.12	28	ריקון מכל המים	4.23
42 שירות	7.13	28	טיפים למכשיר	4.24
43 טיפול ותחזוקה	8	29	שימושים	5

43	ניקוי חיצוני.....	8.1
43	ניקוי תא האפיה.....	8.2
43	ניקוי בקיטור.....	8.3
44	ניקוי דלת המכשיר.....	8.4
45	ניקוי אטם הדלת.....	8.5
46	החלפת אטם הדלת.....	8.6
46	החלפת נורת ההלוגן.....	8.7
46	ניקוי האביזרים ורשת התמיכה.....	8.8
46	הסרת אבנית.....	8.9
48	טיפול בתקלות	9
48	הודעות תקלה.....	9.1
49	תקלות אפשריות נוספות.....	9.2
50	לאחר הפסקת חשמל.....	9.3
51	אביזרים וחלקי חילוף	10
51	אביזרים.....	10.1
51	אביזרים מיוחדים.....	10.2
51	חלקי חילוף.....	10.3
51	נתונים טכניים	11
51	הנחיה למכני בדיקה.....	11.1
52	מידת טמפרטורה.....	11.2
52	דף נתוני המוצר.....	11.3
52	EcoStandby.....	11.4
52	עצות שימושיות	12
52	תוצאת הבישול אינה מספקת.....	12.1
53	טיפים כלליים.....	12.2
53	חיסכון בחשמל.....	12.3
53	סילוק לאשפה	13
55	אינדקס	14
58	הערות	15
59	שירות ותמיכה	16

1 הוראות בטיחות

1.1 מקרא הסמלים

-  מסמנים את כל ההוראות החשובות הקשורות לבטיחות.
- אי מילוי אחר ההוראות יגרום לפציעות, נזקים למכונה או למערכת!

 מידע והוראות שיש לציית להן.

 מידע לגבי פינוי לאשפה

 מידע לגבי הוראות ההפעלה

- ▶ מסמן פעולות שיש לבצען לפי הסדר.
- מתאר את תגובת המכונה לפעולה.
- מסמן ספירה.

1.2 הוראות בטיחות כלליות



- הפעילו את המכשיר רק לאחר קריאת הוראות הפעלה אלה.



- מכשירים אלה מיועדים לשימוש לילדים מעל גיל שמונה שנים, לבעלי יכולות גופניות, תחושתיות או נפשיות מופחתות או חוסר ניסיון ו/או ידע, אך ורק כאשר הם נמצאים תחת פיקוח או לאחר שקיבלו את ההדרכה המתאימה על השימוש הבטוח במכשיר ומבינים את הסיכונים הנובעים מן השימוש בו. אין לאפשר לילדים לשחק עם המכשיר. אין לאפשר לילדים לבצע פעולות ניקוי ותחזוקה ללא השגחה.
- אם המכשיר אינו מאובזר בכבל חשמל ובתקע, או באמצעים אחרים לניתוק המכשיר מרשת החשמל, המאובזרים בהתקן לניתוק מלא בין

הקטבים בתנאים של מתח יתר בהתאם לקטגוריה III, יש להתקין התקן ניתוק קבוע בהתאם לתקנות החשמל.

- כאשר מזוהה נזק בכבל החשמל של המכשיר, יש לדאוג להחלפתו על-ידי היצרן, או ספק השירות מטעמו, או אדם מוסמך אחר כדי למנוע סכנה.

1.3 הנחיות בטיחות ייחודיות למכשירים



- קרא היטב את הוראות הבטיחות החשובות ושמור לשימוש בעתיד.
- אזהרה: בעת השימוש, המכשיר וחלקיו הנגישים מתחממים. היזהר, אל תיגע בחלקים חמים. חובה להרחיק מהמכשיר ילדים מתחת לגיל 8 או להשגיח עליהם בקביעות.
- אזהרה: חלקי המכשיר עלולים להתחמם בעת השימוש. הרחק ילדים קטנים מהמכשיר.
- מכשיר זה מיועד לשימוש ביתי ולשימושים דומים כגון: במטבחי עובדים בחנויות, במשרדים ובאזורי מסחר אחרים; במשקים חקלאיים; לקוחות במלונות, במלונות דרכים ובמתקני מגורים אחרים; בחדרי אירוח.
- המגירה המחוממת ותכולתה מתחממים.
- אין להשתמש בחומרי ניקוי שוחקים או חזקים או במגרדי מתכת לניקוי הזגוגית של תנור האפייה. הם עשויים להרוס את הזגוגית.

- תיקונים, שינויים או טיפולים במכשיר, במיוחד בחלקים מוליכי זרם, יבוצעו אך ורק על ידי היצרן, שירות הלקוחות שלו או מי שמוסמך לכך כמוהם. תיקונים לא הולמים עשויים לגרום לתאונות קשות, לנזקים למכשיר ולציוד וכן לתקלות תפעול. בתקלת תפעול במכשיר או במקרה של הזמנת תיקון הקפד על ההוראות בפרק "שירות תיקונים". במקרה הצורך התקשר לשירות הלקוחות שלנו.
- השתמש אך ורק בחלקי חילוף מקוריים.
- שמור את הוראות ההפעלה במקום בטוח לצורך עיון נוסף בעתיד.
- המכשיר עומד בכללי הטכנולוגיה ובתקנות הבטיחות הרלוונטיים. כדי למנוע נזק ותאונות, טפל בצורה נכונה במכשיר. הקפד על ההנחיות בהוראות ההפעלה.
- אסור בתכלית האיסור להשתמש במכשיר קיטור לניקוי.
- אזהרה: לפני החלפת הנורה, ודא שהמכשיר כבוי ומנותק מהרשת כדי למנוע התחשמלות.
- כדי למנוע התחממות יתר, אסור להתקין את המכשיר מאחורי דלת דקורטיבית.
- המכשיר אינו מיועד לשימוש בכלי רכב, על סיפון אוניות או מטוסים, או בחדרים שבהם שוררים תנאים מיוחדים כגון סביבת חומרים מאכלים או נפיצים (אבק, אדים או גז) או לחות מעובה.
- אזהרה: לעולם א תחמם מזון או נוזלים במכלים אטומים כגון פחיות שימורים או בקבוקים. הם יכולים להתפוצץ כתוצאה מלחץ יתר.
- פרק "אביזרים" מספק מידע על שימוש נכון בחלקי ההחלקה.

1.4 הוראות שימוש

לפני ההפעלה הראשונה

- המכשיר יותקן ויחובר לרשת רק על פי הוראות הרכבה נפרדות. העבודות הנחוצות יבוצעו על ידי מתקין/חשמלאי מוסמך.

השימוש המיועד

- המכשיר מיועד להכנת מזון במשק הבית. בחלל הבישול אסור הבישול בלהבה גלויה או בישול עתיר שומן! בהפעלה עם ייעוד אחר או בטיפול שגוי אין אחריות לנזקים שייגרמו.
- אסור באיסור מוחלט להשתמש במכשיר זה לייבוש חיות, בדים ונייר!
- אסור השימוש לחימום החדר.
- התקנת המכשיר והפעלתו מותרות רק בטמפרטורה סביבתית של 5°C עד 35°C. בכפור עלולים מים לקפוא במשאבות ולגרום להן נזק.

השימוש

- נצל את האפשרות לבטיחות הילדים.
- כאשר מתגלים במכשיר נזקים, אסור להפעיל אותו. פנה לשירות הלקוחות שלנו.
- אם אתה מזהה תפקוד לקוי, נתק את המכשיר מידמן החשמל.
- לפני סגירת דלת המכשיר, ודא שאין גוף זר או חיה בחלל הבישול.
- אסור לאחסן בחלל הבישול ובמגירת החימום פריטים היכולים להוות סכנה כאשר המכשיר מופעל בשוגג. אסור לאחסן בחלל הבישול מזון וחומרים רגישים לחום או שמהווים סכנת שרפה, כגון, חומרי ניקוי, תרסיסי תנור אפיה וכו'.
- במכשירים עם גריל: סגור את דלת המכשיר בשימוש בגריל. החום יכול להזיק לרכיבי הפעלה והחיווי או לארונות המותקנים מעל.

זהירות, סכנת שרפה!

- בעת פעולת המכשיר הוא חם מאוד. גם דלת המכשיר מתחממת.
- בפתיחת דלת המכשיר עשויים אדים לחמוק מחלל הבישול.
- המכשיר המחומם נשאר חם זמן רב לאחר כיבוי. הוא מתקרר לאט עד שהוא מגיע לטמפרטורת החדר. המתן להתקררות המכשיר לפני ביצוע עבודות ניקוי, למשל.
- שומנים ושומנים מחוממים יתר על המידה עשויים להידלק בקלות. חימום שמן בחלל הבישול לטיגון בשר הוא מסוכן ויש להימנע מכך. אסור באיסור מוחלט לכבות במים שמן או שומן בוער. סכנת התפוצצות! החנק שרפות באמצעות שמיכת כיבוי ושמור על דלתות וחלונות סגורים.
- על מצרכי מזון מחוממים אסור לצקת משקאות חריפים (קוניאק, ויסקי, שנאפס וכו'). סכנת התפוצצות!
- אסור להשאיר את המכשיר ללא פיקוח בעת ייבוש תבלינים, לחם, פטריות וכו'. סכנת שרפה מייבוש יתר.
- כאשר תצפה בעשן משרפה משוערת של המכשיר או מחלל הבישול, שמור על דלת המכשיר סגורה ונתק את החשמל.
- אביזרים בחלל הבישול מתחממים. השתמש בכפפות מגן או במטליות לסיר.

- זהירות, סכנת פציעה!
- שים לב שאיש לא תוקע אצבעות בצירי הדלת.
- אחרת, קיימת סכנת פציעה מתנועת הדלת.
- נדרשת זהירות מיוחדת בנוחות ילדים.
- השאר את דלת המכשיר פתוחה רק בנקודת התפס. דלת תא בישול פתוחה יכולה לחשוף לסכנת מעידה או מעיכה! אין לשבת על הדלת חלל הבישול או להיתמך בה, ואין להשתמש בה כמשטח הנחה.
- כיריים: כהגנה לילדים קטנים ניתן להרכיב מגן כיריים לילדים. הוא זמין בחנויות מתמחות.
- זהירות, סכנת חיים!
- סכנת חנק! הרחק מילדים חלקי אריזה, למשל, יריעות וקלקר. חלקי אריזה מהווים סכנה לילדים.
- **מגע נזק למכשיר**
- א לטרוק את דלת המכשיר.
- א תניח פריטים ישירות על החום התחתון.
- במכשירים ללא חום תחתון גלוי (גוף חימום)
- אסור השימוש בתוספת מגן מאומיניום.
- בחלל הבישול, אסור השימוש בפריטים מחלידים.
- החיתוך בסכינים או בגלגלי חיתוך בתבנית האפייה המקורית גורמים לנזקים.
- למניעת שיתוך, השאר את דלת המכשיר פתוחה בנקודת התפס עד שחלל הבישול יתקרר.
- בעת הניקוי, הקפד שלא יחדרו מים למכשיר.
- השתמש במטלית מעט לחה. אסור באיסור מוחלט להתיז מים לתוך המכשיר או על חלקיו החיצוניים. חדירת מים מזיקה.
- **השימוש המיועד**
- המכשיר מיועד להכנת מזון בשימוש ביתי בלבד.
- בתא האפייה אין לבשל בלהבה גלויה או לבשל מזון עתיר שומן! הפעלה למטרה אחרת או טיפול שגוי מסירים את האחריות לנזקים שייגרמו.
- לעולם אין להשתמש במכשיר לייבוש בעלי חיים, בדים, נייר וכד'!
- אסור השימוש לחימום החדר.
- התקנת המכשיר והפעלתו מותרות רק בטמפרטורת סביבה של 5°C עד 35°C. בכפור מים עלולים לקפוא במשאבות ולגרום להן נזק.
- תיקונים, שינויים או ביצוע אתורים במכשיר, בפרט ברכיבים המולכים מתח חי, יבוצעו א ורק על-ידי היצרן, ספק שירות מטעמו, או אדם מוסמך אחר. תיקונים שאינם מקצועיים עלולים לגרום לתאונות קשות, לנזק למכשיר, לארון המטבח בו הוא מותקן, כמו גם לתקלות בהפעלת המכשיר. במקרה של תקלה במכשיר או במקרה של הזמנת שירות התיקונים, יש להקפיד על המידע בפרק "שירות ותמיכה". במקרה הצורך יש להתקשר לשירות הלקוחות שלנו.
- השתמש אך ורק בחלקי חילוף מקוריים.
- הקפד לשמור את הוראות הפעלה במקום בטוח לצורך עיון נוסף בעתיד.
- המכשיר עומד בכללי הטכנולוגיה ובתקנות הבטיחות הרלוונטיים. כדי למנוע נזק ותאונות, טפל בצורה נכונה במכשיר. פעל בהתאם להוראות הפעלה.
- אין לחבר לצג מגנטים כלשהם.
- **שימוש**
- השתמש באפשרות הנעילה בפני ילדים.
- כאשר מתגלים במכשיר נזקים, אסור להפעיל אותו. פנה לשירות הלקוחות שלנו.
- אם אתה מזהה תפקוד לקוי, נתק את המכשיר מיד מהחשמל.
- לפני סגירת דלת המכשיר, ודא שאין גוף זר או בעל חיים בתא האפייה.
- אין לאחסן בתא האפייה ובמגירה המחוממת פריטים היכולים להוות סכנה כאשר המכשיר מופעל בשוגג. אין לאחסן מזון או חומרים רגישים לטמפרטורה או דליקים, כגון חומרי ניקוי, תרסיסי ניקוי לתנור וכד' בתא האפייה או במגירה המחוממת.
- זהירות, סכנת שרפה!
- בעת פעולת המכשיר הוא חם מאוד. גם דלת המכשיר מתחממת.
- כאשר דלת המכשיר נפתחת, אדים ו/או אוויר חם עלולים להיפלט מתא האפייה.
- המכשיר המחומם נשאר חם זמן רב לאחר כיבויו. הוא מתקרר לאט עד שהוא מגיע לטמפרטורת החדר. המתן להתקררות המכשיר לפני ביצוע עבודות ניקוי, למשל.
- שומנים ושומנים מחוממים יתר על המידה עשויים להידלק בקלות. חימום שמן בתא האפייה לטיגון בשר הוא מסוכן ויש להימנע מכך. אסור בתכלית האיסור לכבות שמן או שומן בוער במים. סכנת התפוצצות! החנק שרפות באמצעות שמיתת כיבוי ושמו על דלתות וחלונות סגורים.
- על מצרקי מזון מחוממים אסור לצקת משקאות חריפים (קוניאק, ויסקי, שנאפס וכו'). סכנת התפוצצות!
- אסור להשאיר את המכשיר ללא פיקוח בעת ייבוש תבלינים, לחם, פטריות וכו'. סכנת שרפה מייבוש יתר.
- אם אתה רואה עשן שמקורו אולי בשרפה במכשיר או בתא האפייה, שמור על דלת המכשיר סגורה ונתק את החשמל.
- אביזרים בתא האפייה מתחממים. השתמש בכפפות מגן או במטליות לסיר.

זהירות, סכנת פציעה!

- שים לב שאיש לא מכניס אצבעות בצירי הדלת. אחרת, קיימת סכנת פציעה מתנועת הדלת. נדרשת זהירות מיוחדת בנוכחות ילדים.
- השאר את דלת המכשיר פתוחה במצב אוורור בלבד. דלת מכשיר פתוחה חושפת אותך לסכנת מעידה או פציעה! אין לשבת או להישען על דלת המכשיר, ואין להניח עליה דברים.
- כיריים: כהגנה לילדים קטנים ניתן להרכיב מגן כיריים לילדים. הוא זמין בחנויות מתמחות.

זהירות, סכנת חיים!

- סכנת חנק! הרחק מילדים חלקי אריזה, למשל ירעות וקלקר. חלקי אריזה מהווים סכנה לילדים.

מנע נזק למכשיר

- א תטרוק את דלת המכשיר.
- במקרה של מכשירים ללא גוף חימום תחתון גלוי (רדיאטורים), אסור להניח מגן או נייר מאומיניום על הרצפה.
- בתא האפייה, אין להשתמש בפריטים מחלידים.
- החיתוך בסכינים או בגלגלי חיתוך בתבנית גורם לנזקים.
- למניעת שיתוך, השאר את דלת המכשיר פתוחה במצב אוורור עד שתא האפייה יתקרר.
- בעת הניקוי, הקפד שלא יחדרו מים למכשיר. השתמש במטלית מעט לחה. אסור בתכלית איסור להתיז מים לתוך המכשיר או על חלקיו החיצוניים. חדירת מים מזיקה.

2 הפעלה ראשונה

לפני ההפעלה הראשונה במכשיר המותקן, נא שים לב להנחיות שלהלן:

- ▶ הסר את חומרי האריזה וההובלה, ואם קיימת, את יריעת המגן הכחולה מתא האפייה.
- ▶ נקה את תא האפייה ואת האביזרים.
- ▶ גע בתצוגה זמן רב יותר.
- המכשיר יחל לפעול.
- הגדרות משתמש שונות הנדרשות להפעלה מופיעות בתצוגה בזו אחר זו.
- ▶ בצע הגדרות ואשר.
- ▶ הסר את כל האביזרים מתא האפייה.
- ▶ מלא את מכל המים במי ברז טריים וקרים עד לסימון "max" ודחף אותו לתא המיועד.
- ▶ התחל בשטיפת מערכת המים.

אם מדלגים על שטיפה, יש לבצע שטיפה ידנית.

- ▶ חמם את תא האפייה הריק למשך כ-5 דקות באמצעות מצב ההפעלה  "אידוי".
- המתן 20 דקות, המכשיר מתקרר ושואב את המים בחזרה.
- ▶ רוקן את מכל המים ומלא אותו במי ברז.
- ▶ נגב וייבש את תא האפייה.

▶ התחל צריבה.

אם מדלגים על הצריבה, יש לבצע אותה באופן ידני לאחר ההפעלה הראשונה.

- ▶ חמם את התנור כאשר הוא ריק (ללא רשת, תבניות וכד') במצב  כאשר הוא מכוון על טמפרטורה של 200 °C למשך כחצי שעה.

יש לאוורר את החדר היטב כיוון שבמהלך האפייה עלולים להתפתח עשן וריחות לא נעימים.



כל נתוני הטמפרטורה בהוראות הפעלה אלה ניתנים במעלות צלזיוס.



3 תיאור המוצר

3.1 הרכבה

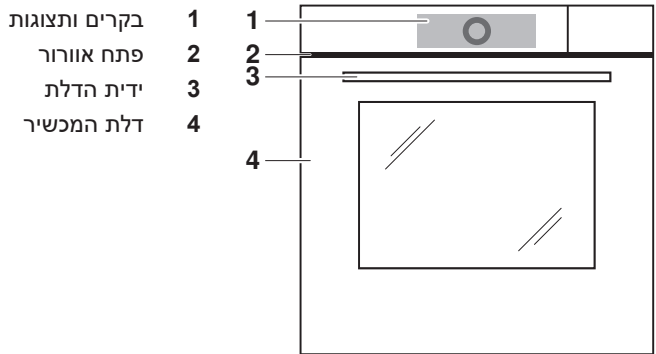

3.2 בקרים ותצוגות

תצוגת יישומון

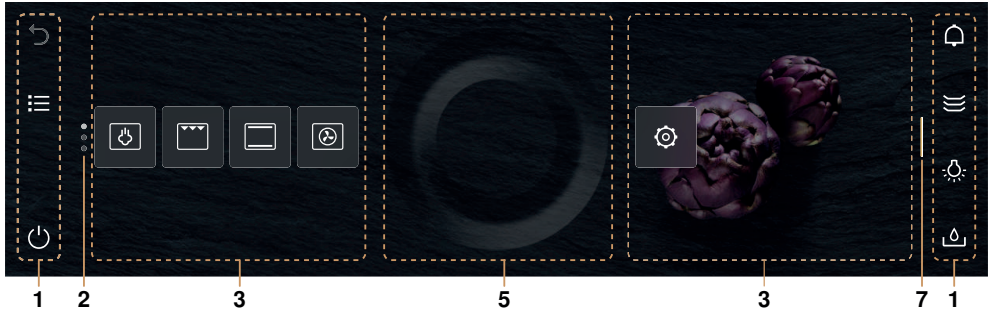

תצוגת רשימה



1	סרגלי פעולות עם לחצני פעולה	5	CircleSlider
2	סרגל גלילה/מיקום	6	מידע
3	יישומונים	7	פס להרחבת סרגל הפעולות
4	רשימת יישומים		

לחצני פעולה בצד שמא	לחצני פעולה בצד ימין
🔄 שלב קודם	🏠 טיימר
🏠 מסך ראשי	☀️ תאורת תא האפייה
☰ תצוגת רשימה	🔊 פתיחת מכסה תא המים
📱 תצוגת יישומון	🕒 נעילת צג
🔊 כיבוי	🔊 מצב שקט
	🕒 זמן

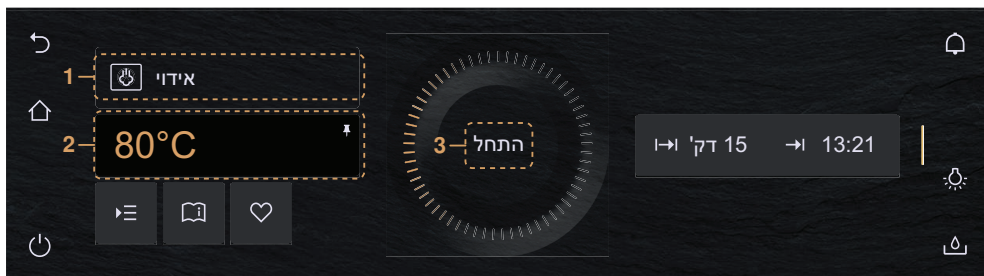

3 התחלת פעולה

משך זמן →
זמן סיום →

- 1 שימוש
- 2 ערך ראשי
- הגדרת אפשרויות
- אפשרויות
- טיפים ליישום
- מועדף

3.3 תא אפייה

נזק למכשיר עקב הוספת מגן או רדיד אומיניום.
א תניח מגן או רדיד מאומיניום על רצפת תא האפייה.

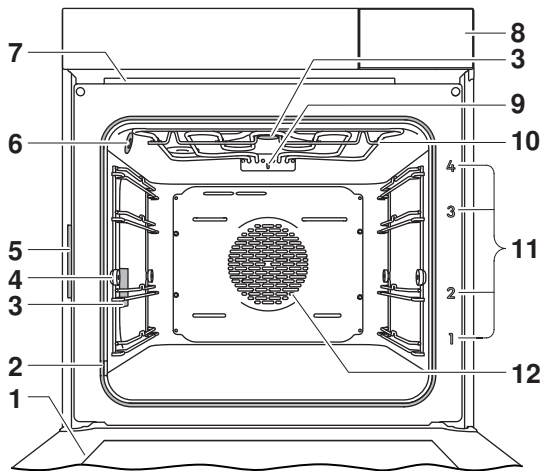

- | | | | |
|----|------------------|---|-----------------|
| 7 | אורור תא האפייה | 1 | דלת המכשיר |
| 8 | תא למכל מים | 2 | אטם דלת |
| 9 | חיישן טמפרטורה | 3 | תאורת תא האפייה |
| 10 | גריל/חימום עליון | 4 | אום מחורצת |
| 11 | מסילות עם כיתוב | 5 | לוחית דגם |
| 12 | מפוח אוויר חם | 6 | חיישן אקלים |

גוף החימום התחתון ממוקם מתחת לרצפת תא האפייה, כך שניתן לנקות את רצפת תא האפייה ביתר קלות. 





3.4 אביזרים

נזק עקב טיפול שגוי! 
אין לחתוך בעזרת סכינים או גלגלי חיתוך באביזרים.

אין לאחסן באופן קבוע אביזרים בתא האפייה. הסר את כל האביזרים שאינם שייכים לתנור לפני השימוש. 

תבנית



- תבנית אפייה, כגון למחבתות, לחם ולביסקוויטים
- מגש איסוף בשילוב עם רשת
- אם הוא מכוסה רק חלקית במהלך האפייה, הוא עלול להתעוות. זהו אירוע רגיל. כשהוא מתקרר, הוא חוזר לצורתו המקורית.
- אינו מתאים למצבי הפעלה  ו-.
- ▶ השתמש במקום זאת במגש פלדת אל-חלד.
- מתאים למצבי הפעלה  ו-, ובתנאי שהטמפרטורה מוגדרת מעל ל-150°C. מראה המשטח עשוי להשתנות בשימוש תכוף. עם זאת, הדבר אינו משפיע על תפקודו.



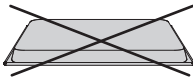
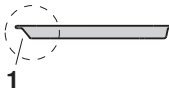

▶ ודא שהשיפוע 1 של התבנית בתא האפייה מכון לאחר.



▶ השתמש רק במצב שימוש רגיל - לא להיפך.

מגש פלדת אל-חלד



- מגש איסוף בשילוב עם רשת ותבנית עמוקה מחוררת
- תבנית אפייה, כגון לאפריטיפים ולביסקוויטים
- אם הוא מכוסה רק חלקית במהלך האפייה, הוא עלול להתעוות. זהו אירוע רגיל. כשהוא מתקרר, הוא חוזר לצורתו המקורית.
- מתאים למצבי הפעלה  ו-, ובתנאי שהטמפרטורה מוגדרת מתחת ל-150°C. בטמפרטורות גבוהות יותר הצבע עשוי להשתנות.
- אינו מתאים למצבי הפעלה  ו-.

▶ ודא שה"שיפוע" 1 של מגש פלדת אל-חלד בתא האפייה מכון לאחר.

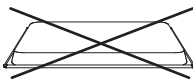
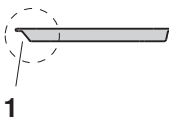

▶ השתמש רק במצב שימוש רגיל - לא להיפך.

תבנית עמוקה מחוררת

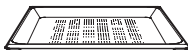

- בישול ירקות טריים או קפואים, בשר ודגים
- מסילה לגביעי נייר, לעיקור צנצנות וכד'.
- מיצי פירות יער, פירות וכד'.

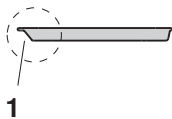

▶ דוד שה"שיפוע" 1 של התבנית העמוקה בתא האפייה מכונן לאחור.

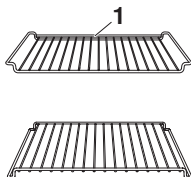

- אינו מתאים למצבי הפעלה ו-.

רשת

- מסילה למנות צלויות ותבניות אפייה
- מסילה לבשר, לפיצה קפואה וכד'.
- ▶ דוד כי התומך המוצלב 1 בתא האפייה מכונן לאחור. הדבר מאפשר להוציא את המזון בבטחה מתא האפייה.
- קירור מאפים

אביזרים מיוחדים

▶ הנח אביזרים שאינם כלולים במשלוח על הרשת.

▶ ניתן למצוא אביזרים מיוחדים באתר www.vzug.com

4 תפעול

4.1 תפעול התצוגה

הפעלת המכשיר

- המכשיר מופעל באמצעות התצוגה.
- ב-EcoStandby הזמן גלוי רק אם הוא הופעל בהגדרות המשתמש.
- ▶ גע בתצוגה זמן רב יותר.
- המסך הראשי מופיע.

שנה את תצוגת המסך הראשי

ניתן להציג (ראה עמוד 11) את המסך הראשי בשתי דרכים שונות: כתצוגת יישומון או כתצוגת רשימה. ברירת המחדל לתצוגת היישומון מוגדרת במפעל.

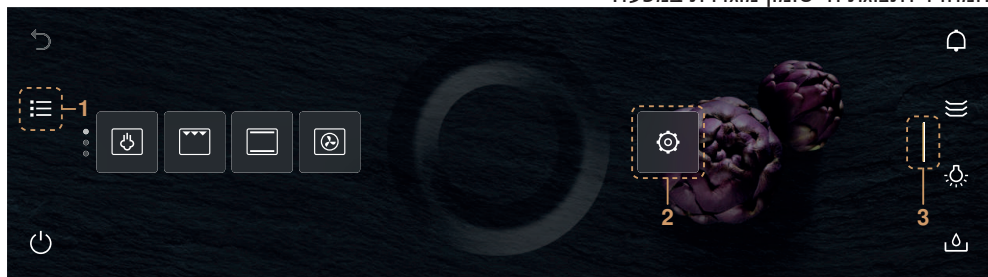

- ▶ לשינוי התצוגה באופן זמני לחץ על לחצן הפעולה 1.
- התצוגה נשארת שמורה עד שהתצוגה מחשיכה.
- לאחר מכן השינוי מבוטל.
- אם מפעילים שוב את התצוגה, מופיעה התצוגה המוגדרת בהגדרות המשתמש.
- ▶ לשינוי התצוגה באופן קבוע, בחר (ראה עמוד 40) בתצוגה הרצויה של המסך הראשי בהגדרת המשתמש "הגדרות מותאמות אישית".

הצגת מידע מהיר

- ▶ בתצוגת היישומון, ניתן להציג את שמות היישומונים ואת הפעולות המועדפות ✎ "שינוי שם" ו-⏏ "הסרה".
- ▶ לחץ והחזק את היישומון הרצוי 2.
- המידע המהיר ופעולת ה-מועדפים (ראה עמוד 21) מופיעים מעל היישומון.
- ▶ שחרר את יישומון 2.
- המידע המהיר נעלם. ביישום המועדפים ♡, המידע המהיר אינו נכבה כך שניתן לבחור בשינוי שם/הסרה.

העברת יישומון

- ▶ ניתן להזיז ולארגן מחדש את היישומונים בתצוגת היישומון.
- ▶ החזק את היישומון הרצוי 2 והעבר אותו בתוך תיקיית היישומונים.
- היישומונים פרושים על פני מספר עמודים, ניתן להעביר רק יישומון אחד בכל פעם.
- ▶ שחרר את יישומון 2.
- סדר היישומונים החדש נשמר.
- ▶ גלילת סרגל הפעולות בצד ימין
- ▶ ניתן לגלול את סרגל הפעולות הימני ללא תלות בפעולה.
- ▶ גרור את הפס 3 שמאלה.
- סרגל הפעולות מורחב.
- פעולות נוספות מופיעות בתצוגה.

הפעלת CircleSlider

- ▶ הנח את האצבע על ה-CircleSlider 4 ובצע תנועה מעגלית.
- ▶ שחרר את ה-CircleSlider 4.
- נבחרו יישום או פעולה.
- צבע טווח הערכים משתנה לכתום.
- ערך או הגדרה הוקטן, הוגדל או הותאם.
- ▶ להפעלת יישום או פעולה, לחץ על "התחל".



4.2 מילוי מכל מים

⚠ **אין להשתמש במים מסוננים (מרוככים) או מזוקקים.**

- ▶ לחץ על לחצן הפעולה ⏏ "מכסה תא המים".
- מכסה תא המים נפתח.
- ▶ משוך את מכל המים מהמכשיר.
- ▶ מלא את מכל המים במים עד לסימון "max".
- מלא רק במי שתייה טריים וקרים.
- הסימון "max" נמצא בפתח העגול במכסה. לשונית עם כיתוב מוטבע "max".
- ▶ החלק את מכל המים המלא אל המקום המיועד לו.

מילוי מים

- ▶ קיבולת המכל מספיקה לתוכנית בישול רגילה.
- ▶ אם יש צורך למלא מים:
- ▶ מלא את מכל המים בליטר מים לכל היותר, אחרת המים עלולים לעלות על גדותיהם בתום הפעולה.

4.3 בחירת והפעלת היישום

- ▶ גע בתצוגה זמן רב יותר.
- המסך הראשי מופיע.

בחר קבוצת יישום

או:

- ▶ לחץ על תצוגת היישומון ☰; הרצויה בקבוצת יישום.
- תפריט המשנה עם היישומים שהוקצו מופיע בתצוגה.

או:

- ▶ בתצוגת הרשימה ☰, השתמש ב-CircleSlider או החלק למעלה או למטה או בכיוון ההפוך כדי לבחור את קבוצת היישום הרצויה.
- ▶ לחץ על "אישור" או גע ביישום.
- תפריט המשנה עם היישומים שהוקצו מופיע בתצוגה.

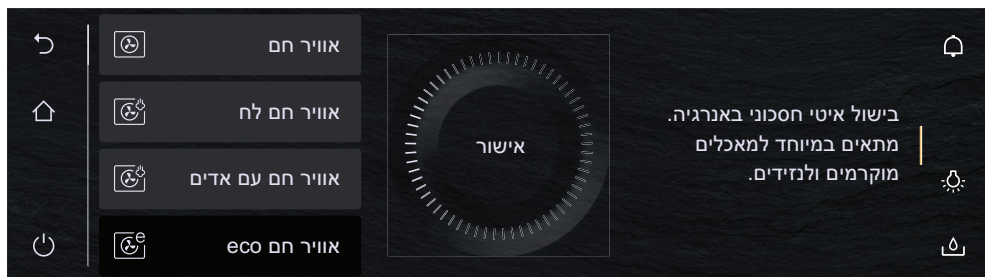

בחירת יישום

- ▶ השתמש ב-CircleSlider כדי לבחור את היישום הרצוי.
- או בחר על ידי החלקה, ניווט ולחיצה על ערך הרשימה.
- ▶ לחץ על היישום הרצוי ולחץ על "אישור" או לחץ שוב על היישום.
- התצוגה מציגה את המסך "מוכן להפעלה" או תפריט משנה אחר עם יישומים נוספים.
- ▶ במידת הצורך, חזור על התהליך ובחר את היישום הרצוי עד שתופיע תצוגת "מוכן להפעלה":



התאמה אישית של ערכים

- ▶ במידת הצורך, התאם (ראה עמוד 20) את הערך הראשי 1 באמצעות ה-CircleSlider.
- ▶ במידת הצורך, לחץ על ☰ והגדר, התאם או הפעל (ראה עמוד 19) את הערכים של אפשרויות נוספות.

שמירת ערכים

- ▶ אם נדרש, שמור והצמד (ראה עמוד 23) באופן קבוע את הערך הראשי 1 המותאם ליישום שנבחר.
- ▶ במידת הצורך, לחץ על ♥ וצור (ראה עמוד 21) מועדף.

התחלת יישום

- ▶ כדי להפעיל את היישום, לחץ על "התחל".
- המעגל המהבהב 2 של ה-CircleSlider מציין שהפעולה החלה.
- סרגל ההתקדמות הנגלל 3 ב-CircleSlider מציג את הזמן שנותר או את מצב החימום המקדים של היישום המוגדר, אם הוגדר.



4.4 החלפת יישום

- אם היישום עדיין לא התחיל:
 - ▶ לחץ על הלחצן הפעולה
 - המסך הראשי מופיע (ראה עמוד 16).
 - ניתן לבחור יישום חדש.
- אם כבר פועל יישום:
 - ▶ לחץ על הלחצן "עצור" והחזק אותו לחוץ.
 - היישום מבוטל (ראה עמוד 26).

4.5 משך זמן

ניתן להגדיר, להתאים או לבטל את משך הזמן לפני הפעולה או במהלכה. לאחר שחלף משך הזמן שנקבע, היישום מסתיים באופן אוטומטי.

הגדרת משך זמן

- ▶ בחר (ראה עמוד 16) את היישום הרצוי.
- ▶ לחץ (ראה עמוד 19) על "משך זמן" באזור הערך.
 - צבע טווח הערכים משתנה לכתום.
- ▶ הגדר את משך הזמן הרצוי באמצעות CircleSlider.

– משך הזמן הרצוי וסיום הפעולה המחושב מופיעים בתצוגה :

13:21 → 15 דק'

- אם חימום מקדים נבחר או הוגדר מראש, מועד הסיום מורכב ממשך החימום המוקדם המשוער ומשך הזמן שהוגדר. הספירה לאחר של משך הזמן שהוגדר מתחילה לאחר החימום המוקדם.
- ▶ כדי להפעיל את היישום, לחץ על "התחל".
 - היישום מופעל, הזמן שנותר מוצג.
 - לאחר שחלף משך הזמן שנקבע, היישום מסתיים (ראה עמוד 26) באופן אוטומטי.
 - אם השלבים הבאים זמינים עבור היישום, ניתן לבחור (ראה עמוד 27) אותם לאחר שחלף משך הזמן שנקבע.

אם מוגדרים גם "משך זמן" וגם "חימום מוקדם", משך הזמן שנקבע מתחיל רק לאחר סיום החימום המוקדם (ראה עמוד 20).

אזור הגדרה		
מקסימום	מינימום	יישום/פעולה
10 ש'	10 שנ'	יישומים עם אדים
24 ש'	10 שנ'	יישומים עם אוויר חם, חימום עליון/תחתון או גריל
72 ש'	10 שנ'	Vacuisine
1 ש' 30 דק'	5 דק'	שמירת חום
15 דק' - 1 ש'	5-15 דק'	בריאות
10 ש'	30 דק'	חימום צלחות בתא האפייה
24 ש'	30 דק'	מגירה מחוממת (תלוי בדגם)
78 ש'	30 ש'	פעולת שבת

ביישומים עם משך זמן קבוע, לא ניתן להתאים את משך הזמן. 

הצגת הזמן במהלך הפעולה

- ניתן להציג את הזמן ואת משך הזמן במהלך הפעולה.
- ▶ פתח את הפס בסרגל הפעולות.
 - ▶ לחץ על לחצן הפעולה ⏸ "זמן".
 - הזמן ומשך הזמן מוצגים בתצוגה.

הסתרת הזמן במהלך הפעולה

- ▶ לחץ על ✕ או לחץ על "אישור".
- הזמן ומשך הזמן מוסתרים בתצוגה.

4.6 הפעלה מושהית/סיום

ההפעלה המושהית פעילה אם משך הזמן וגם מועד הסיום מוגדרים עבור היישום שנבחר. המכשיר יכבה את עצמו באופן אוטומטי במועד הכיבוי המכוון.

לא ניתן להגדיר הפעלה מושהית  לפעולת שבת.

הגדרת הפעלה מושהית

- ▶ בחר (ראה עמוד 16) את היישום הרצוי.
- ▶ הגדר (ראה עמוד 17) משך זמן.
- ▶ הגדר (ראה עמוד 19) אפשרויות נוספות במידת הצורך.
- ▶ הכנס את המזון לתא האפייה אם האפשרות "חימום מוקדם" לא הופעלה.

אם האפשרות "חימום מוקדם" הופעלה, ניתן להכניס את המזון לתא האפייה רק כאשר האות הקולי נשמע וההודעה מופיעה. 

לפני הגדרת ההפעלה המושהית,

- ▶ לחץ על ימי "זמן סיום" בטווח הערכים.
- צבע טווח הערכים משתנה לכתום.
- ▶ הגדר את מועד הסיום הרצוי באמצעות CircleSlider.
- משך הזמן ומועד הסיום הרצויים שנקבעו לפעולה מופיעים בתצוגה:

13:21 → 15 דק' → 10

▶ כדי להפעיל את ההפעלה המושהית, לחץ על "התחל".

– הזמן שנותר/מוגדר עד לתחילת הפעולה ולסיום הפעולה מופיעים בתצוגה:

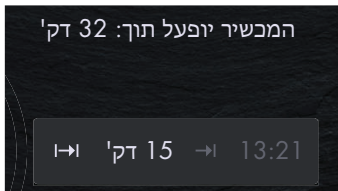

- ▶ בדוק ושנה (ראה עמוד 20) הגדרות במידת הצורך.
- אם האפשרויות "משך זמן" או "זמן סיום" משתנות, הזמן הנותר עד לתחילת הפעולה מחושב מחדש.

אם הוגדר "משך זמן", לא ניתן עוד להגדיר או להתאים את מועד הסיום במהלך הפעולה. 



דוגמה

- ▶ בחר מצב הפעלה  וטמפרטורה של 180°C.
- ▶ הגדר משך זמן של שעה ו-15 דקות בשעה 8:00 בבוקר.
- ▶ קבע את מועד הסיום לשעה 11:30.
- המכשיר מופעל אוטומטית בשעה 10:15 ונכבה בשעה 11:30.

4.7 אפשרויות

סקירה כללית

כל יישום מציע אפשרויות שונות. למכשיר שלך יש את האפשרויות הבאות:

- ▲  חימום מוקדם (ראה עמוד 20)
- ▲  הגדרה בשלב מאוחר יותר (ראה עמוד 21)

בחירת אפשרויות והתחלת

- ▶ בחר יישום מקבוצת היישום הרצויה בתצוגה ואשר (ראה עמוד 16) באמצעות "אישור".
- התצוגה מציגה את המסך "מוכן להפעלה".
- ▶ לחץ על .
- תפריט האפשרויות מופיע בתצוגה:

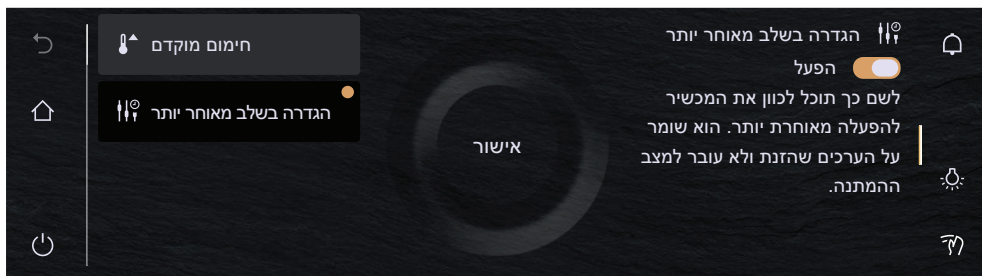

- ▶ לחץ על האפשרות הרצויה.
- ▶ באזור התוכן הימני של התצוגה, הפעל את האפשרות באמצעות המתג או לחץ על אזור הערך והגדר את הערך הרצוי באמצעות CircleSlider.
- כל אפשרות מוגדרת מסופקת עם .
- ▶ אשר את ההגדרה באמצעות "אישור".
- ניתן לאשר גם כמה הגדרות יחד בלחיצה על "אישור".
- התצוגה מציגה את המסך "מוכן להפעלה".
- ▶ כדי להפעיל את היישום, לחץ על "התחל".

4.8 בדיקת ושינוי הגדרות

ניתן לשנות ערכים והגדרות לפני הפעולה ובמהלכה. יוצאת מן הכלל היא קביעת זמן סיום ימי במהלך פעולה (ראה עמוד 26) וחימום מוקדם (ראה עמוד 20).

בפעולת השבת ניתן להגדיר רק את משך הזמן. לא ניתן לשנות ערכים והגדרות במהלך הפעולה. 

- ▶ לחץ על השדה להגדרה הרצויה.
- ▶ כדי להתאים או לאפס את הערך, לחץ על טווח הערכים והתאם את הערך באמצעות CircleSlider.
- צבע טווח הערכים משתנה לכתום.
- לחץ על  כדי לאפס את הערך.
- ▶ כדי להפעיל או לכבות את האפשרות, לחץ על המתג.
- ▶ אשר את ההגדרה באמצעות "אישור".











4.9 חימום מוקדם

אם האפשרות "חימום מוקדם" הופעלה, ניתן להכניס את המזון לתא האפייה רק כאשר האות הקולי נשמע וההודעה מופיעה. 



במהלך "חימום מוקדם" תא האפייה מתחמם במהירות לטמפרטורה הנדרשת.

סקירה כללית

חימום מוקדם אפשרי עבור היישומים הבאים:

	אוויר חם		חימום עליון/תחתון
	אוויר חם לח		חימום עליון/תחתון עם לחות
	אוויר חם עם אדים		חימום תחתון
	אפייה מקצועית - מקומח		PizzaPlus
	אפייה מקצועית - מריחה		גריל
			גריל-טורבו

הפעלת חימום מוקדם באפשרויות

- ▶ בחר (ראה עמוד 16) את היישום הרצוי.
- ▶ לחץ על  "אפשרויות" ובחר  "חימום מוקדם".
- ▶ לחץ על המתג "חימום מוקדם".
- "חימום מוקדם" מופעל.
- ▶ הגדר (ראה עמוד 19) אפשרויות נוספות במידת הצורך.
- ▶ אשר את ההגדרה באמצעות "אישור".
- ▶ כדי להתחיל יישום עם חימום מוקדם, לחץ על "התחל".
- "חימום מוקדם" מתחיל.
- התקדמות ה"חימום המוקדם" מוצגת ב-CircleSlider.



הכנסת התבשיל

- ברגע שתא האפייה עבר חימום מוקדם,
- אות קולי נשמע והודעה מוצגת. משך הזמן נעלם רק לאחר אישור ההודעה, אם כך הוגדר.
- ▶ הכנס את המזון לתא האפייה.
- ▶ סגור את דלת המכשיר ואשר את ההודעה באמצעות לחיצה על "אישור".
- היישום יתחיל.

4.10 הגדרה בשלב מאוחר יותר

בעזרת  "הגדרה בשלב מאוחר יותר" ניתן להגדיר מראש יישום, כולל הגדרות, ולהתחיל במועד מאוחר יותר. היישום אינו מתחיל אוטומטית, אלא רק באמצעות התערבות של המשתמש. המכשיר נשאר מוכן להפעלה ואינו עובר חזרה ל-EcoStandby.

הגדרת "הגדרה בשלב מאוחר יותר"

- ▶ בחר (ראה עמוד 16) את היישום הרצוי.
- ▶ לחץ על  "אפשרויות" ובחר  "הגדרה בשלב מאוחר יותר".
- ▶ לחץ על המתג "הגדרה בשלב מאוחר יותר".
- "הגדרה בשלב מאוחר יותר" מופעלת.
- ההגדרות נשמרות עד 36 שעות.
- ▶ הגדר (ראה עמוד 19) אפשרויות נוספות במידת הצורך.
- ▶ הכנס את המזון לתא האפייה אם האפשרות "חימום מוקדם" לא הופעלה.

אם האפשרות "חימום מוקדם" הופעלה, ניתן להכניס את המזון לתא האפייה רק כאשר האות הקולי נשמע וההודעה מופיעה. 

התחלת "הגדרה בשלב מאוחר יותר"

- ▶ כדי להפעיל את היישום, לחץ על "התחל".
- היישום מופעל, הזמן שנותר מוצג.
- אם הוגדרו "זמן סיום" ו"הגדרה בשלב מאוחר יותר", מועד הסיום שנקבע לא יובא בחשבון בעת הפעלת "הגדרה בשלב מאוחר יותר". 

4.11 טיפים ליישום

טיפים ליישום מכילים טיפים מועילים מסוגים שונים, כגון לשימוש במסילה או בכלי הבישול המתאימים וטיפים ספציפיים ליישום המתאים.

אם היישום עדיין אינו פועל:

- ▶ בחר (ראה עמוד 16) את היישום הרצוי.
- התצוגה מציגה את המסך "מוכן להפעלה".

הצגת טיפים ליישום

- ▶ לחץ על .
- מוצגים טיפים המתאימים ליישום.



הסתרת טיפים ליישום

- ▶ כדי להסתיר את הטיפ, לחץ על "אישור" או לחץ על .
- "מוכן להפעלה" או "פעולה מתמשכת" מופיעה בתצוגה.

4.12 מועדפים

יצירת מועדף

ניתן ליצור מועדפים מכל היישומים, למעט מתוכניות הניקיון. ניתן לשמור את כל האפשרויות, למעט  "זמן סיום". ניתן ליצור 50 מועדפים לכל היותר.

- ▶ בחר את היישום הרצוי והתאם (ראה עמוד 16) את הערכים ואת ההגדרות.
- ▶ לחץ על  "מועדפים".
- תפריט הפריט המועדף מופיע בתצוגה עם המקלדת.
- ▶ במידת הצורך, התאם את שם המועדף באמצעות המקלדת.
- ▶ כדי למחוק את המועדפים, לחץ על .

- ▶ לשמירת המועדפים, לחץ על "אישור".
- המידע המהיר של המועדף מוצג.
- מועדף 1 מופיע במסך הראשי כיישומון עם סמל לב.

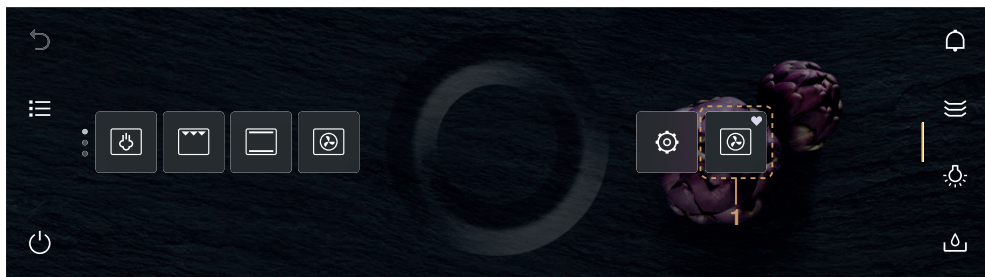

שינוי מועדפים

- ▶ לאחר שנוצר מועדף, לא ניתן לשנותו מאוחר יותר.
- ▶ כדי להתאים ערכים או הגדרות בודדות למועדף הישן, צור מועדף חדש ומחק את הישן במידת הצורך.

שינוי שמות מועדפים

- ▶ ניתן לשנות את שם המועדף רק בתצוגת היישומון.
- ▶ במידת הצורך, לחץ על :
 - המסך הראשי מופיע כתצוגת יישומון.
 - ▶ לחץ לחיצה ממושכת על פריט מועדף 1.
 - המידע המהיר מופיע מעל היישומון.
 - ▶ לחץ על "שינוי שם".
 - תפריט הפריט המועדף מופיע בתצוגה עם המקלדת.
 - ▶ השתמש במקלדת כדי לשנות את שמות המועדפים.
 - ▶ כדי לשמור על שמות מועדפים ישנים, לחץ על .
 - ▶ כדי לשמור שם מועדף חדש, לחץ על "אישור".

מחיקת מועדפים

- ▶ ניתן למחוק את המועדף רק בתצוגת היישומון.
- ▶ במידת הצורך, לחץ על :
 - המסך הראשי מופיע כתצוגת יישומון.
 - ▶ לחץ לחיצה ממושכת על פריט מועדף 1.
 - המידע המהיר מופיע מעל היישומון.
 - ▶ לחץ על "מחק".
 - בתצוגה מופיע: "האם אתה בטוח שאתה רוצה למחוק או לאפס?".
 - ▶ כדי לשמור על המועדפים, לחץ על "לא".
 - ▶ למחיקת מועדפים, לחץ על "כן".

הפעלת מועדפים

- ▶ לחץ על מועדף 1 במסך הראשי.
- התצוגה מציגה את המסך "מוכן להפעלה".
- ▶ להפעלת מועדף 1, לחץ על "התחל".

4.13 הצמדה

כדי לשנות לצמיתות את הערך הראשי המוצע של יישום, ניתן להצמיד אותו באמצעות הסיכה . לכל יישום מוקצה ערך ראשי יחיד. הערכים הראשיים יכולים להיות:

- טמפרטורה
- רמת טמפרטורה
- מידע על מזון

היישומים היגינה, תוכנית בישול אוטומטית, חימום מחדש אוטומטי ומתכונים כמו גם חימום צלחות, ייבוש והסרת אבנית אינם נכללים בהצמדה. 

הצמדת ערך ראשי

- ▶ בחר (ראה עמוד 16) את היישום הרצוי.
 - התצוגה מציגה את המסך "מוכן להפעלה".
- ▶ התאם (ראה עמוד 20) את הערך הראשי באמצעות CircleSlider.
 - לחץ על הערך הראשי והחזק אותו לחוץ.
 - צבע הסיכה משתנה לכתום.
 - נקבע הערך הראשי של היישום הרצוי.
 - בכל פעם שהיישום מוצג, הערך הראשי המוצמד מופיע כערך ברירת המחדל.

אפס את הערך הראשי שהוצמד

- ▶ במסך הראשי, לחץ על יישום עם ערך ראשי מוצמד.
 - התצוגה מציגה את המסך "מוכן להפעלה".
 - ▶ לחץ על הערך הראשי המופיע בכתום והחזק אותו לחוץ.
 - צבע הסיכה משתנה ללבן.
 - הערך הראשי של היישום הרצוי כבר אינו מוגדר.
 - ערך ברירת המחדל שהוגדר בהגדרות היצרן מופיע בכל פעם שהיישום מוצג.
- אם ברצונך לאפס את כל הערכים הראשיים המוצמדים, הצג (ראה עמוד 42) את הגדרת המשתמש . "ערכים מוצמדים".

4.14 טיימר

הטיימר פועל כמו טיימר לבישול ביצה. ניתן להשתמש בו ללא תלות בפעולות וביישומים אחרים.

כוונון הטיימר והפעלתו

- ▶ לחץ על לחצן הפעולה  "טיימר" בסרגל הפעולות הימני.
 - הטיימר מופיע בתצוגה.
 - צבע ערך ברירת המחדל 1 מופיע בצבע כתום.
- ▶ הגדר את משך הזמן הרצוי באמצעות CircleSlider.

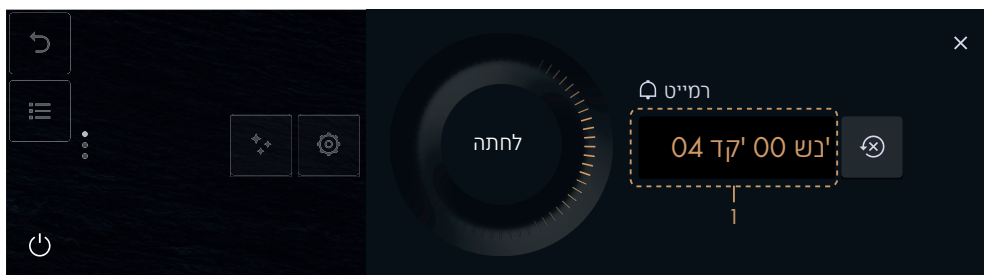

- ▶ לחץ על "התחל".
 - המסך הראשי מופיע.
 - הזמן הנותר מוצג בסרגל הפעולות.

לאחר תום משך הזמן

- מושמע אות קולי.
- בתצוגה מופיע "הטיימר הסתיים".
- ▶ לאישור ההודעה, לחץ על "אישור".

בקרה ושינוי

- ▶ לחץ על לחצן הפעולה  "טיימר".
- הזמן שנתר מופיע בתצוגה.
- ▶ לחץ על הלחצן "עצור" והחזק אותו לחוץ.
- משך הזמן מושהה.
- ▶ קצר או הארך את משך הזמן באמצעות CircleSlider.
- ▶ לאישור ההארכה או הקיצור, לחץ על "אישור".
- משך הזמן המותאם נשמר.
- המסך הראשי מופיע.
- הזמן שנתר מופיע בתצוגה.

כאשר הטיימר נקרא שוב, משך הזמן שהוגדר מופיע אוטומטית כערך ברירת המחדל. 

ביטול הטיימר לפני המועד

- ▶ לחץ על לחצן הפעולה  "טיימר".
- הזמן שנתר מופיע בתצוגה.
- ▶ לחץ על הלחצן "עצור" והחזק אותו לחוץ.



4.15 תאורה

ניתן להדליק ולכבות את תאורת תא האפייה ללא תלות בפעולה.



תאורת תא האפייה מופעלת אוטומטית 3 דקות לפני שחלף משך הזמן שנקבע. 

אם תאורת תא האפייה מופעלת או מכובה לפני תחילת פעולת השבת, היא נשארת ללא שינוי עד לסיום הפעולה. 

הפעלת תאורת תא האפייה

- ▶ לחץ על לחצן הפעולה  "תאורה".
- צבע לחצן הפעולה  משתנה לכתום.
- תאורת תא האפייה מופעלת.

כיבוי תאורת תא האפייה

- ▶ לחץ על לחצן הפעולה  "תאורה".
- צבע לחצן הפעולה  משתנה ללבן.
- תאורת תא האפייה מכובה.

4.16 נעילת צג

פעולה זו חוסמת את הקלט דרך התצוגה כך שניתן למשל לנקות את התצוגה או למנוע שינוי ערכים לא מכוון. המכשיר ימשיך לפעול והודעות ימשיכו להיות מוצגות.

הפעלת נעילת הצג

- ▶ לחץ על לחצן הפעולה (⏻) "נעילת צג".
- בתצוגה מופיע: "הפעל"
- ▶ לחץ על "הפעל".
- מופיע בתצוגה.

ביטול נעילת הצג

- ▶ לחץ את (⏻) והחזק אותו לחוץ.
- נעילת הצג מבוטלת.

4.17 מצב שקט

במצב שקט, המכשיר שקט ככל האפשר. כל הצלילים מועברים לעוצמת הקול הנמוכה ביותר. ניתן להפעיל ולכבות את המצב השקט בהגדרות המשתמש (ראה עמוד 40) וכן באמצעות גישה מהירה בסרגל הפעולות.

הפעלת מצב שקט

- ▶ פתח את הפס בסרגל הפעולות.
- ▶ לחץ על לחצן הפעולה (🔇) "מצב שקט".
- "מצב שקט" מוצג בתצוגה.
- ▶ לחץ על המתג "מצב שקט".
- "מצב שקט" מופעל.
- בסרגלי הפעולות, הצבע משתנה מ- (🔇) "מצב שקט" לכתום.

כיבוי מצב שקט

- ▶ פתח את הפס בסרגל הפעולות.
- ▶ לחץ על לחצן הפעולה (🔇) "מצב שקט".
- "מצב שקט" מוצג בתצוגה.
- ▶ לחץ על המתג "מצב שקט".
- "מצב שקט" כבוי.
- בסרגלי הפעולות, הצבע משתנה מ- (🔇) "מצב שקט" ללבן.

4.18 זמן

ניתן להציג את הזמן ללא תלות בפעולה.

הצגת הזמן

- ▶ פתח את הפס בסרגל הפעולות.
- ▶ לחץ על לחצן הפעולה (⌚) "זמן".
- הזמן מוצג בתצוגה.
- אם הוגדר, משך היישום מוצג גם הוא.

הסתרת הזמן

- ▶ לחץ על X או לחץ על "אישור".
- הזמן מוסתר בתצוגה.

4.19 ביטול/סיום מוקדם של היישום

ניתן לבטל או לסיים יישומים לפני הזמן בזמן שהמערכת פועלת.

ביטול היישום

▶ לחץ על הלחצן "עצור" והחזק אותו לחוץ.

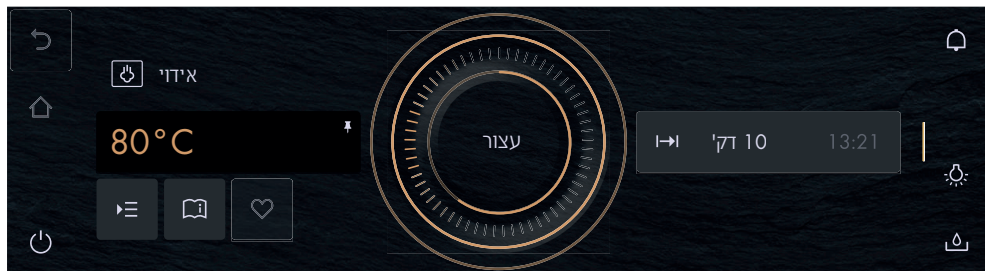

- היישום מבוטל.
 - צליל אישור נשמע בעת ההפעלה.
 - בהתאם ליישום, האפשרויות הבאות זמינות בתצוגה:
 - אשר את השאלה "האם אתה באמת רוצה לצאת מהיישום?" בלחיצה על ✓ "כן".
 - בחר באחד משלבי המעקב המוצגים להמשך פעולה (ראה עמוד 27) עם יישום אחר.
 - בחר בלחצן הפעולה ⏪ כדי לגשת לרמה גבוהה יותר בתפריט היישום.
 - בחר בלחצן הפעולה ⏩ כדי לעבור (ראה עמוד 16) למסך הראשי.
 - לחץ על לחצן הפעולה ⏸ והחזק אותו לחוץ כדי לכבות (ראה עמוד 28) את המכשיר.
- אם היישום פועל במשך פחות מדקה, התצוגה "מוכן להפעלה" מופיעה כאשר היישום מבוטל. 

ניתן (ראה עמוד 34) לבטל את פעולת השבת רק באמצעות לחצן הפעולה ⏸. 

סיום מוקדם של היישום

- ▶ לחץ לחיצה ממושכת על לחצן הפעולה ⏸.
- היישום שפעל מסתיים; אם הוא מופעל, הטיימר עדיין פעיל.
- אם הוא מופעל, נעילת הצג מבוטלת.
- המכשיר מכבה (ראה עמוד 28) את עצמו.

4.20 סיום הפעלה

- אם היישום הסתיים באופן אוטומטי.
- מושמע אות קולי.
- מופיע בתצוגה: "התהליך הסתיים".
- ▶ לאישור ההודעה, לחץ על "אישור".
- בהתאם ליישום, האפשרויות הבאות זמינות בתצוגה:
 - בחר באחד משלבי המעקב המוצגים להמשך פעולה (ראה עמוד 27) עם יישום אחר.
 - בחר בלחצן הפעולה ⏪ כדי לגשת לרמה גבוהה יותר בתפריט היישום.
 - בחר בלחצן הפעולה ⏩ כדי לעבור (ראה עמוד 16) למסך הראשי.
 - לחץ על לחצן הפעולה ⏸ והחזק אותו לחוץ כדי לכבות (ראה עמוד 28) את המכשיר.
- ב-EcoStandby כל עוד הטמפרטורה בתא האפייה היא מעל ל-80°C.
- מופיע בתצוגה: "חום שיורי בתא האפייה".

אחרי 3 דקות ללא אינטראקציה.
– התצוגה הופכת לכהה והמכשיר נכבה (ראה עמוד 28) אוטומטית.

הוצאת התבשיל

סכנת כווייה!



כאשר דלת המכשיר נפתחת, אוויר חם או אדים עשויים להיפלט מתא האפייה. האביזרים חמים. השתמש בכפפות מגן או במטליות לסיר.

- ▶ הוצא את התבשיל מהתא האפייה.
- ▶ יש לסלק לחלוטין עיבוי ורכיבי מזון מתא האפייה לאחר כל תהליך בישול.
- ▶ נגב שאריות מים ולכלוך בעזרת מטלית רכה כדי למנוע היווצרות קורוזיה וריחות.
- ▶ השאר את דלת המכשיר פתוחה במצב האווור עד שתא האפייה התקרר והתייבש.

4.21 השלבים הבאים

השלבים הבאים נוגעים ליישומים שבאמצעותם ניתן להמשיך בפעולה לאחר שהיישום הופסק או בוטל. ניתן, למשל, ליצור השחמה לאוכל שבושל. הבחירה המוצעת של הצעדים הבאים תלויה ביישום שהסתיים או בוטל בעבר.

ברגע שהיישום נסגר/מבוטל וההודעה "התהליך הסתיים" אושרה (ראה עמוד 26) באמצעות לחיצה על "אישור",

– התפריט לשלבים הבאים מופיע בתצוגה:



המשך בפעולה

- ▶ בחר את השלב הבא הרצוי.
 - בשלב הבא 1, היישום שזה עתה הסתיים/בוטל - נמשך. הערך הראשי (טמפרטורה או רמת טמפרטורה) מאומץ ישירות מהיישום שהסתיים/שבוטל.
 - בשלבים הבאים 2 מוצעים ערכים ראשיים שאינם תלויים ביישום שהסתיים/בוטל. אשר את הבחירה באמצעות "אישור".
 - התצוגה מציגה את המסך "מוכן להפעלה" עם אפשרויות הגדרה מצומצמות.
 - ▶ במידת הצורך, לחץ על והגדר (ראה עמוד 19) אפשרויות.
 - ▶ כדי להתחיל בשלב הבא, לחץ על "התחל".

ביטול הפעולה

לביטול הפעולה, האפשרויות הבאות זמינות:

- בחר בלחצן הפעולה כדי לעבור (ראה עמוד 16) למסך הראשי.
 - לחץ על לחצן הפעולה והחזק אותו לחוץ כדי לכבות (ראה עמוד 28) את המכשיר.
- אחרי 3 דקות ללא אינטראקציה.
– התצוגה הופכת לכהה והמכשיר נכבה (ראה עמוד 28) אוטומטית.

4.22 כיבוי המכשיר

- ▶ לחץ לחיצה ממושכת על לחצן הפעולה .
- היישום הפועל מסתיים; אם הוא מופעל, הטיימר או חימום הצלחות עדיין פעילים.
- אם הוא מופעל, נעילת הצג מבוטלת.
- התצוגה מחשיכה.
- המכשיר נמצא במצב EcoStandby.

תצוגה לאחר כיבוי

- בהתאם ליישום ולהגדרות, מוצגת התצוגה המוחשכת.
- החום והטמפרטורה השיריים כל עוד הטמפרטורה היא מעל ל-80°C.
- לאחר כל יישומי האידי, "אין להסיר את מכל המים", כל עוד מערכת המים לא התרוקנה.

4.23 ריקון מכל המים

סכנת כווייה!



המים שבמכל עלולים להיות חמים מאוד. אם התצוגה מראה: "אין להסיר את מכל המים", טמפרטורת המים הנותרים גבוהה מדי וטרם ניתן לשאוב אותם בחזרה. אין להסיר את מכל המים! מטעמי בטיחות, המים הנותרים נשאבים רק כאשר החום שלהם ירד מתחת לטמפרטורה מסוימת.

לאחר כיבוי המכשיר

- המים הנותרים מהמאייד נשאבים חזרה למכל המים.
- מופיע בתצוגה: "מים נשאבים החוצה".
- ברגע שהמים נשאבים החוצה,
- ▶ לחץ על לחצן הפעולה  "פתיחת מכסה תא המים".
- מכסה תא המים נפתח.
- ▶ הוצא את מכל המים מהמכשיר, רוקן וייבש אותו.
- ▶ דחף את מכל המים בחזרה למקומו המיועד.

הפעלה מחודשת של מצב ההפעלה אפשרית בכל עת. 

4.24 טיפים למכשיר

פרק הטיפים למכשיר, מספק נושאים הקשורים להפעלת המכשיר.

נושאים

ניתן להציג את הנושאים הבאים:

- | | |
|---------------|-----------------|
| ▪ מועדפים | ▪ מסך ראשי |
| ▪ הצמדה | ▪ סרגלי הפעולות |
| ▪ EasyCook | ▪ CircleSlider |
| ▪ ניקוי | ▪ תצוגת יישומון |
| ▪ חימום מוקדם | ▪ תצוגת רשימה |

הצגת טיפים למכשיר

- ▶ לחץ על המסך הראשי .
- תפריט טיפים למכשיר מופיע בתצוגה.
- ▶ בחר את הנושא הרצוי.
- מידע על הנושא הרצוי מופיע באזור התוכן הימני של התצוגה.

5 שימושים

5.1 חימום עליון/תחתון

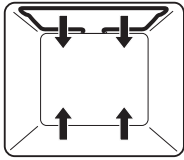

230°C-30°C

200°C

2



טווח טמפרטורות

ערך מומלץ

מסילה

החימום יתבצע על ידי גופי החימום העליונים והתחתונים.

שימוש

- מצב הפעלה טיפוסי לאפייה ובישול במסילה אחת
- עוגות, עוגיות, לחם וצלי

כדי להשיג פריכות, השתמש בתבנית אמיל כהה. 

5.2 חימום עליון/תחתון עם לחות

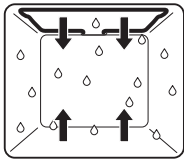

230°C-30°C

200°C

2



טווח טמפרטורות

ערך מומלץ

מסילה

החימום יתבצע על ידי גופי החימום העליונים והתחתונים. הלחות הפנימית המתקבלת מוסרת באופן מינימלי מתא האפייה. הלחות של המזון נשמרת.

שימוש

- לחם, חלות, צלי וגראטן על מסילה אחת
- בישול בטמפרטורה נמוכה

כדי להשיג פריכות, השתמש בתבנית אמיל כהה. 

5.3 חימום עליון/תחתון eco

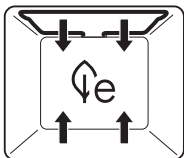

230°C-30°C

200°C

2



טווח טמפרטורות

ערך מומלץ

מסילה

מצב הפעלה זה חסכוני באנרגיה באופן מיוחד. החימום יתבצע על ידי גופי החימום העליונים והתחתונים. הלחות שמשחרר האוכל עצמו נשמרת בתא האפייה. האוכל מתייבש פחות.

שימוש

- צלי, מאפים קטנים וגראטן

אין לבצע חימום מוקדם בעת אפייה במצב זה. הדבר מקטין את צריכת האנרגיה. זמן הבישול יכול להיות ארוך יותר בהשוואה לחימום עליון/תחתון קלאסי. 

כדי להשיג פריכות, השתמש בתבנית אמיל כהה.



5.4 חימום תחתון



טווח טמפרטורות
ערך מומלץ
מסילה

4 שלבים
בינוני (רמה 2)
1

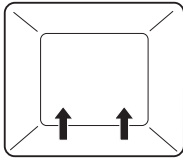

החימום יתבצע על ידי גוף החימום התחתון.

שימוש

- אפייה עם תבנית פלאן
- רתיחה

כדי להשיג פריכות, השתמש בתבנית אמיל או בתבנית אפייה כהה.



PizzaPlus 5.5



טווח טמפרטורות
ערך מומלץ
מסילה

230°C-30°C
200°C
2

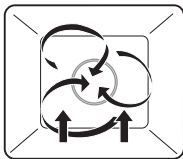

החימום יתבצע על ידי אוויר חם והחימום התחתון. החלק התחתון של המאפה יהיה אפוי יותר.

שימוש

- פיצה, ופלים וקישים

כדי להשיג פריכות, השתמש בתבנית אמיל כהה ללא נייר אפייה.



5.6 גריל



טווח טמפרטורות
ערך מומלץ
מסילה

3 שלבים
חזק (רמה 3)
4

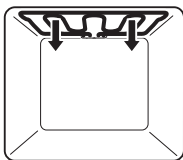

החימום יתבצע על ידי גוף החימום של הגריל.

שימוש

- מזון שטוח בגריל, כגון חלקי עוף ונקניקיות
- השחמה עליונה
- טוסט
- ▶ הנח את המזון ישירות על גבי הרשת.
- ▶ רפד את תבנית האפייה המקורית בנייר אומניום והכנס אותה מתחת לרשת.

לקבלת תוצאות מיטביות, יש לחמם את התנור חימום מוקדם ⚡ למשך 3 דקות עם אפשרות "לפני הכנסת המזון".



5.7 גריל-טורבו

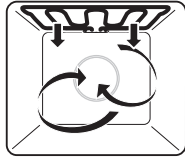

230°C-30°C
200°C
2 או 3



טווח טמפרטורות
ערך מומלץ
מסילה

החימום יתבצע על ידי גוף החימום של הגריל. חלל תא האפייה יחומם באופן אחיד על ידי מפוח האוויר החם.

שימוש

- עוף שלם
- מזון עבה לצלייה
- ▶ הנח את המזון שיש לצלות ישירות על הרשת או הכנס לכלי חרסינה או זכוכית.
- ▶ רפד את תבנית האפייה המקורית בנייר אומיניום והכנס אותה מתחת לרשת.

5.8 אוויר חם

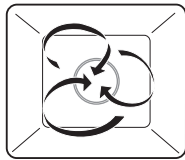

230°C-30°C
180°C
2 או 1 + 3



טווח טמפרטורות
ערך מומלץ
מסילה

חלל תא האפייה מחומם באופן שווה על ידי גוף החימום הממוקם מאחורי הקיר האחורי של תא האפייה.

שימוש

- מתאים במיוחד לאפייה של עוגיות בכמה מסילות בעת ובעונה אחת
- עוגות, לחם וצלי

בחר טמפרטורה הנמוכה בכ-20°C מאשר לחימום עליון/תחתון, שכן העברת החום יעילה יותר.



5.9 אוויר חם

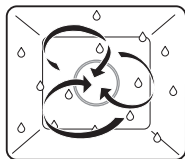

230°C-30°C
180°C
2 או 1 + 3



טווח טמפרטורות
ערך מומלץ
מסילה

חלל תא האפייה מחומם באופן שווה על ידי גוף החימום הממוקם מאחורי הקיר האחורי של תא האפייה. הלחות הפנימית המתקבלת מוסרת באופן מינימלי מתא האפייה. הלחות של המזון נשמרת.

שימוש

- מאפים קטנים בשתי מסילות בו זמנית
- מאפה שמרים ולחם בשתי מסילות בעת ובעונה אחת
- הקרמה ופשטידות

בחר טמפרטורה הנמוכה בכ-20°C מאשר לחימום עליון/תחתון, שכן העברת החום יעילה יותר.



5.10 אוויר חם eco

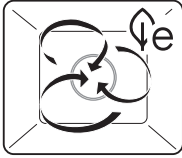

230°C-30°C
180°C
3 + 1 או 2



טווח טמפרטורות
ערך מומלץ
מסילה

מצב הפעלה זה חסכוני באנרגיה באופן מיוחד. חלל תא האפייה מחומם באופן שווה על ידי גוף החימום הממוקם מאחורי הקיר האחורי של תא האפייה. הלחות שמשחרר האוכל עצמו נשמרת בתא האפייה. האוכל מתייבש פחות.

שימוש

▪ צלי, מאפים קטנים וגראטן

אין לבצע חימום מוקדם בעת אפייה במצב זה. הדבר מקטין את צריכת האנרגיה. זמן הבישול יכול להיות ארוך יותר בהשוואה לאוויר חם קלאסי.



בחר טמפרטורה הנמוכה בכ-20°C מאשר לחימום עליון/תחתון, שכן העברת החום יעילה יותר.



5.11 אוויר חם עם אדים



230°C-80°C
180°C
3 + 1 או 2



טווח טמפרטורות
ערך מומלץ
מסילה

תא האפייה מחומם באוויר חם. תוספת אדים מבטיחה כי האנרגיה מועברת אל המזון ביעילות רבה יותר. תהליך הבישול מואץ מעט והמזון פריך במיוחד.

אדים בטמפרטורה של 100°C ומעלה אינם נראים לעין.



שימוש

- בצקי עלים ומאפי שמרים, לחם, חלות
- קדירה, גראטן
- בשר
- מזון קפוא ומזון מוכן

מתאים במיוחד לבישול מזון קפוא ללא שמן, צ'יפס לתנור ואגרול.



ניתן לכבות ולהדליק שוב את האידיוי במהלך הפעולה באמצעות האפשרות

5.12 אידיוי

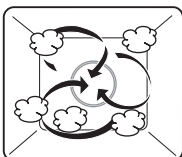

100°C-30°C
100°C
1 עד 4



טווח טמפרטורות
ערך מומלץ
מסילה

תא האפייה מחומם באדים ובאוויר חם בו-זמנית. המזון מחומם או מבושל באדים.

שימוש

- אידיו ירקות, אורז, מוצרי חיטה, קטניות, ביצים
- שליכת בשר, עוף ודגים
- ייבוש פירות ופירות יער
- הכנת יוגורט
- רתיחה

אידיו אפשרי בכמה מסילות בו-זמנית. 

▶ הכנס את מגש פלדת הא-חלד מתחת לתבנית העמוקה המחוררת, על מנת להקל את ניקוי תא האפייה.

Vacuisine 5.13

ניתן להשתמש באפשרות "Vacuisine" להכנת בשר, דגים, ירקות ופירות בשיטת "סו-ווייד". המזון הארוז בוואקום מבושל בעדינות באדים. ניתן להגדיר את טמפרטורת (ליבת) המזון הרצויה באמצעות טמפרטורת תא האפייה. הדבר מבטיח שהאוכל יתבשל בצורה אחידה לאורך כל התהליך.

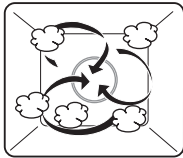

95°C-30°C

טווח טמפרטורות

60°C

ערך מומלץ

1 עד 4

מסילה

72 שעות

זמן בישול מרבי מומלץ

תא האפייה מחומם באדים ובאוויר חם בו-זמנית. המזון מחומם או מבושל באדים.

טיפים לתוצאה אופטימלית

- השתמש במזון טרי בלבד. הדבר נכון במיוחד לגבי בשר ודגים. מזון שאוחסן זמן רב מכיל הרבה בקטריות ואינו מתאים ל-Vacuisine.
- איכות הבשר: בעזרת Vacuisine ניתן להכין בצורה אופטימלית גם נתחי בשר רזים (כגון פילה) וגם נתחי בשר מפוספסים עם רקמת חיבור (כגון בשר חזה, בטן חזיר).

הכנת המזון

- שאב את האוויר משקית המזון, ראה הוראות בהוראות ההפעלה למגירת הוואקום, באתר או בחוברת המתכונים.

בחר ב-Vacuisine ולחץ על התחל

▶ החלק את התבנית העמוקה המחוררת והנח עליה את המזון האטום בוואקום.

ודא שהשקיות צמודות זו לזו ולא מונחות זו על זו, כך שהאדים יגיעו לאוכל באופן שווה. 

מכל המים המלא חייב להיות בתוך המגירה המיועדת לו. לזמני בישול ארוכים ייתכן שיהיה צורך למלא מים. מופיעה הודעה. 

אם משך זמן הבישול הנדרש ארוך מ-10 שעות, יש להכניס את מגש פלדת הא-חלד מתחת לתבנית העמוקה המחוררת. 

▶ גע בתצוגה זמן רב יותר.

– המסך הראשי מופיע.

▶ בחר ביישום "Vacuisine" ובמידת הצורך, אשר (ראה עמוד 16) בלחיצה על "אישור".

– הגדרות ה-Vacuisine מופיעות בתצוגה.

▶ בצע (ראה עמוד 20) את ההגדרות הנדרשות במידת הצורך.

▶ כדי להפעיל את "Vacuisine" לחץ על "התחל".

5.14 חימום מחדש

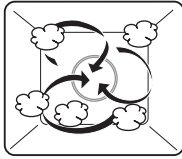

200°C-80°C

120°C

עד 4

טווח טמפרטורות
ערך מומלץ
מסילה

תא האפייה מחומם באדים ובאוויר חם בו-זמנית. המזון מחומם מבלי לייבש אותו.



שימוש

• חימום של מזון מבושל ומזון מוכן

• חימום מחדש בכמה מסילות באותה עת. 

לקבלת תוצאה פחות לחה (כגון רענון לחם, גביעי נייר) הגדר טמפרטורה גבוהה יותר (180°C-150°C). 

5.15 פעולת שבת

כדי שיהיה ניתן להשתמש ביישומים  חימום עליון/תחתון למצב שבת, ו- חימום עליון/תחתון לח למצב שבת, יש להפעיל (ראה עמוד 41) את "מצב שבת" בהגדרות המשתמש.

ניתן לשמור על מזון חם עד 78 שעות ללא צורך בהפעלת המכשיר במהלך תקופה זו. 

אופן הפעולה

- התצוגה נותרת ללא שינוי במהלך הפעולה.
- לאחר התחלת היישום השבת, לא ניתן עוד לשנות את ההגדרות.
- הצלילים מושבתים במהלך הפעולה. אי-אפשר לבטל צלילים מסוימים מסיבות משפטיות ומטעמי בטיחות.
- לא ניתן להפעיל או לכבות את תאורת תא האפייה במהלך ההפעלה. היא תישאר דולקת או כבויה לכל משך הזמן, לפי המצב שנבחר לפני ההתחלה.
- פתיחת הדלת אינה משפיעה על החימום או על תאורת תא האפייה.

בחירה והתחלה

- ▶ גע בתצוגה זמן רב יותר.
- המסך הראשי מופיע.
- ▶ בחר בקבוצת היישום שבת, ובמידת הצורך אשר (ראה עמוד 16) באמצעות לחיצה על "אישור".
- ▶ בחר את היישום הרצוי ואשר באמצעות לחיצה על "אישור".
- הגדרות היישום הרצוי מופיעות בתצוגה.
- ▶ בצע (ראה עמוד 20) את ההגדרות הנדרשות במידת הצורך.
- ▶ להפעלת היישום שנבחר, לחץ על "התחל".
- המכשיר מוכן להפעלה.
- ▶ פתיחת דלת המכשיר
- ▶ הכנסת התבשיל
- ▶ סגור את דלת המכשיר.
- תהליך הבישול מתחיל, החימום מתחיל בהשגת קלה.

תהליך הבישול מתחיל רק לאחר שהדלת נפתחה ונסגרה פעם אחת. 

ביטול/סיום מוקדם

- ניתן (ראה עמוד 26) לבטל או להפסיק את יישום השבת טרם זמנו בזמן שהמערכת פועלת.
- ▶ לחץ לחיצה ממושכת על לחצן הפעולה ☹️.
 - היישום הפועל יסתיים.
 - התצוגה מחשיכה.
 - המכשיר מכבה (ראה עמוד 28) את עצמו.
 - לאחר הפעלת המכשיר מחדש המסך הראשי מופיע.

סיום הפעלה

לאחר שחלף משך הזמן שנקבע, מתרחש סיום הפעולה (ראה עמוד 26) הרגיל.

הפסקת חשמל

לאחר הפסקת חשמל המכשיר מתנהג כמתואר בפרק "לאחר הפסקת חשמל" (ראה עמוד 50).
אם אספקת החשמל מופסקת לזמן קצר, היישום מסתיים, ההגדרה למצב שבת בהגדרות המשתמש נותרת ללא שינוי.

טיפים לתוצאה אופטימלית

- השתמש רק במזון שבושל מראש.
 - אל תשאיר מזון במכשיר זמן רב מדי לפני השימוש.
 - לא ניתן להפעיל את הטיימר ואת המגירה המחוממת בו-זמנית. הם מושבתים עם הפעלת היישום.
- V-ZUG-Home אינו זמין במהלך הפעולה. 

חימום עליון/תחתון בשבת

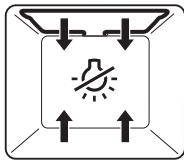

140°C-30°C

85°C

2

טווח טמפרטורות

ערך מומלץ

מסילה

החימום יתבצע על ידי גופי החימום העליונים והתחתונים.

שימוש

- חימום חוזר או שמירה על מזון פריך ומבושל מראש על גבי מסילה
- מאפי לחם, פיצה ואפריטיף
- בישול בטמפרטורה נמוכה

כדי להשיג פריכות, השתמש בתבנית אמיל כהה. 

חימום עליון/תחתון לח בשבת

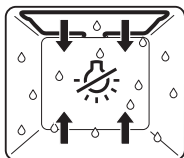

140°C-30°C

85°C

2

טווח טמפרטורות

ערך מומלץ

מסילה

החימום יתבצע על ידי גופי החימום העליונים והתחתונים. הלחות הפנימית המתקבלת מוסרת באופן מינימלי מתא האפייה. הלחות של המזון נשמרת.

שימוש

- חימום או שמירת מזון שלא אמור להתייבש על גבי מסילה
- ירקות, בשר, פסטה, קדרות וצלי

5.16 אפייה מקצועית

ב- $\frac{1}{2}$ " אפייה מקצועית", תא האפייה הקר מחומם בשלב האדים (כ-10 דקות) ושלב האוויר החם הבא אחריו באופן אוטומטי. באופן זה, בצק שמרים ובצק עלים תופחים קלות ויוצרים קרום יפה ומבריק. באפייה מקצועית קיימים תחומי היישום הבאים:

מקומח

$\frac{1}{2}$ " אפייה מקצועית - מקומח" מאופיינת בשלב אדים ארוך יותר בהתחלה ובשלב אוויר חם אחר כך. היא מתאימה במיוחד ללחמים וללחמניות עם קרום בולט. אנו ממליצים להתחיל במצב הפעלה זה ממכשיר שחומם מראש.

מריחה

$\frac{1}{2}$ " אפייה מקצועית - מריחה" מתאימה למאפים כגון חלות ובצק עלים שנמרחו עליהם חלמון או נוזלים אחרים. בקרת התהליך מונעת את נזילת החלמון ומבטיחה ברק נאה. אנו ממליצים להתחיל במצב הפעלה זה ממכשיר שחומם מראש.

קלאסי

$\frac{1}{2}$ " אפייה מקצועית - קלאסי" מבוססת על תהליך המביא לברק יפה על המאפים גם ללא מריחה בחלמון או בנוזלים אחרים, כגון בצק עלים. היא מתחילה ממכשיר קר עם שלב אדים. שלב אוויר חם בא בעקבותיו.

אין לפתוח את דלת המכשיר בשלב האדים. אם דלת המכשיר נפתחת במהלך האפייה המקצועית, שלב האדים מתארך והם עלולים לאדות את הלחם יתר על המידה. המאפה יהיה שטוח. 

התפחה

עם "אפייה מקצועית - התפחה" בצקים ומאפים מעוצבים בסביבה מבוקרת באופן אידיאלי. הטמפרטורה והלחות מווסתים אוטומטית.

עצות

- ב"אפייה מקצועית - קלאסי", הטמפרטורה שניתן להגדיר תואמת את זו של שלב האוויר החם. טמפרטורת שלב האדים מוגדרת מראש.
- לקבלת קרום פריך ונאה, הכלל הוא: ככל שהמאפה קטן יותר, כך הטמפרטורה גבוהה יותר. הטמפרטורה האופטימלית ללחמניות בדרך כלל גבוהה יותר מאשר לכיכר לחם אחד.

בחירה באפייה מקצועית והתחלה

- ▶ גע בתצוגה זמן רב יותר.
- המסך הראשי מופיע.
- ▶ בחר בקבוצת היישום "אפייה מקצועית" ובמידת הצורך, אשר (ראה עמוד 16) באמצעות לחיצה על "אישור".
- ▶ בחר את היישום הרצוי ואשר באמצעות לחיצה על "אישור".
- הגדרות היישום מופיעות בתצוגה.
- ▶ הגדר את הטמפרטורה ואת משך הזמן במידת הצורך.
- ▶ הכנס את התבשיל.
- ▶ כדי להתחיל באפייה מקצועית, לחץ על "התחל".

ב"אפייה מקצועית - מקומח" וב"אפייה מקצועית - מריחה", אין להכניס את המזון עד לסיום החימום המוקדם. מופיעה הודעה. כעת ניתן להכניס פנימה את המזון ולאשר את ההודעה. התהליך מתחיל. 

מלא את מכל המים במי ברז והחלק אותו לתא שנועד לו. 

5.17 שמירת חום

באמצעות  "שמירת חום" ניתן לשמור על מנות מוכנות.

אם תא האפייה כבר חם, הנח לו להתקרר למשך כ-10 דקות כשדלת המכשיר פתוחה לפני שתתחיל ב"שמירת חום", כדי שהמזון לא יתבשל יתר על המידה כשהוא מחומם. ככל שהמזון נשמר זמן רב יותר, כך מרקם המזון יוכל להשתנות. 

5.18 חימום צלחות בתא האפייה

⚠️ **אם תא האפייה כבר חם, אפשר לו להתקרר למשך 3 עד 4 דקות כשדלת המכשיר פתוחה, לפני שתתחיל ב"חימום צלחות". זאת בכדי להגן על הכלים מפני פגיעה עקב מתח.**

- ▶ גע בתצוגה זמן רב יותר.
- המסך הראשי מופיע.
- ▶ מקם את הכלים בתא האפייה.
- אנו ממליצים להכניס את הרשת ולהניח עליה כלים.
- ▶ לחץ על היישום ☺ "חימום צלחות".
- התצוגה מציגה את משך הזמן ואת זמן הסיום המחושב.
- ▶ במידת הצורך, הגדר (ראה עמוד 18) את הסיום או את ההפעלה המושהית.

בחר משך זמן של לפחות 30 דקות. 💡

- ▶ כדי להתחיל את "חימום צלחות", לחץ על "התחל".
- לאחר שחלף משך הזמן שנקבע, "חימום צלחות" מסתיים אוטומטית.

5.19 בריאות

בעזרת פעולת 🌿 «Wellness» (בריאות) אפשר להכין את הפריטים הבאים לרווחה אישית:

אבנים חמות לעיסוי	🪸	מגבות רענון לחות	💧
שקיות זרעים	👁️	קומפרסים חמים	🔥

⚠️ **זהירות, חם!**

בדוק את טמפרטורת הפריטים החמים בעזרת היד, לפני שאתה מניח אותם על מקומות אחרים בגוף.

מגבות רענון לחות

לפני תחילת השימוש:

- ▶ הרטב וסחט את המגבות.
- ▶ פרוס את המגבות בתבנית מחוררת, או:
- ▶ גלגל את המגבות לגודל הרצוי והנח בתבנית המחוררת.

קומפרסים חמים

לפני תחילת השימוש:

- ▶ פרוס את המגבות המוכנות בצורה שטוחה ככל האפשר בתבנית המחוררת.

אבנים חמות

לפני תחילת השימוש:

- ▶ הנח אבנים נקיות וחלקות במכל מתאים והנח את המכל ישירות על רצפת תא האפייה.

שקיות זרעים

לפני תחילת השימוש:

- ▶ הנח את השקיות עם גרעיני הדובדבנים או עם זרעי הענבים בתבנית המחוררת.

5.20 היגינה

ניתן לעקר את המכלים באמצעות 🧼 "היגינה". היישומים הבאים זמינים:

- "עיקור צנצנות" מחליף את הטיפול המקדים בצנצנות ריקות על ידי שטיפתן במים חמים.
- "עיקור מחדש של צנצנות ריבה" משפר את חיי המדף של הריבה.
- "עיקור בקבוקי תינוקות" מחליף את ההרתחה במים.

עיקור בקבוקי תינוקות

לפני הפעלת היישום:

- ▶ נקה את הבקבוקים.

- ▶ פתח את הבקבוקים והנח את כל החלקים בתבנית העמוקה המחוררת.
- לאחר סיום היישום:
- ▶ הנח את הבקבוקים הפוכים על מגבת מטבח נקייה והנח להם להתייבש לחלוטין.

5.21 ספר מתכונים

ספר המתכונים הבא זמין למכשיר זה:

- "אידוי. עד לפרטים הקטנים."
- "אפייה. עד לפרטים הקטנים."

ספר המתכונים מכיל מתכונים המותאמים למכשיר. הם כבר מתוכנתים במכשיר ופועלים אוטומטית לאחר ההפעלה.

אפשר להזמין בתשלום את ספר המתכונים "אידוי" למכשיר שלך. המתכונים כבר מופעלים במכשיר בתנאי שהוא מצויד במצבי ההפעלה הנדרשים.

מכיוון שלמכשיר שלך יש את מצבי ההפעלה הנדרשים, אפשר גם להזמין בתשלום את ספר המתכונים "אפייה". המתכונים משני הספרים כבר מופעלים במכשירך בתנאי שהוא מצויד במצבי ההפעלה הנדרשים.

התחלת מתכון

למתכונים ללא חימום מוקדם, הכנס את המזון לתא האפייה הקר. 

▶ גע בתצוגה זמן רב יותר.

– המסך הראשי מופיע.

למתכונים עם אדים:

▶ מלא את מכל המים במי ברז טריים וקרים עד לסימון "max" ודחף אותו לתא המיועד.

▶ בחר בקבוצת היישום "מתכונים" ובמידת הצורך אשר (ראה עמוד 16) באמצעות לחיצה על "אישור".

▶ בחר את ספר המתכונים הרצוי.

▶ בחר בפרק הרצוי.

▶ בחר את המתכון הרצוי ואשר באמצעות לחיצה על "אישור".

– הגדרות המתכון מופיעות בתצוגה.

– במידת הצורך, הגדר (ראה עמוד 18) את הסיום או את ההפעלה המושהית.

▶ כדי להציג את שלבי המתכון הבודדים, פתח את סקירת השלבים באזור התוכן השמאלי. נוסף על כך "1."

שלב" בחירה. סקירת השלבים נפתחת וניתן להציג את מידע השלבים כגון מצב ההפעלה, הטמפרטורה ומשך הזמן לכל שלב. הוראות הפעולה המתאימות מפורטות עם מידע הפעולה.

▶ על ידי בחירת שלב או פעולה כלשהם ואישור באמצעות לחיצה על "אישור", ניתן להתחיל את המתכון

בשלב שנבחר. לשם כך, השלב שנבחר מועבר ל"מוכן להפעלה" וניתן להתחיל את המתכון כרגיל

באמצעות "התחל".

▶ ניתן להתחיל מתכון בכל שלב, כלומר ניתן לדלג על שלבים.

ישנם שלבים ופעולות. שלבים הם צעדים לחימום מוקדם או לבישול, פעולות הן הוראות. 

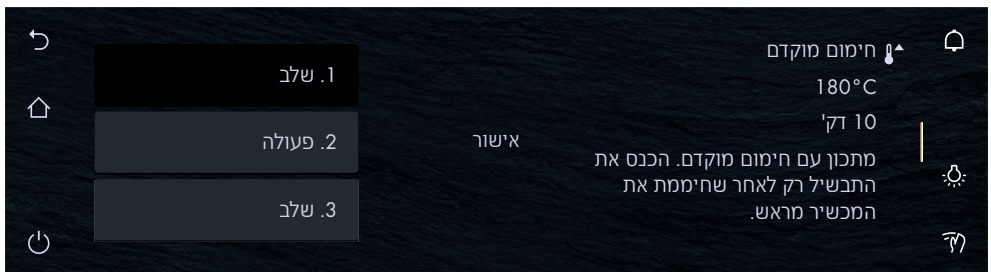

The screenshot shows the oven's control panel with a recipe step displayed. On the left, there are three numbered steps: 1. שלב (Step), 2. פעולה (Action), and 3. שלב (Step). The current step is "אישור" (Confirm). On the right, the temperature is set to 180°C and the time to 10 minutes. Below this, there is a text instruction: "מתכון עם חימום מוקדם. הכנס את התבשיל רק לאחר שחיממת את המכשיר מראש." (Recipe with preheating. Add the filling only after preheating the oven first.) The interface includes navigation icons for back, home, and power, as well as status icons for preheating, light, and defrost.

אם ברצונך להגדיר את ההפעלה המושהית של המתכון ללא חימום מוקדם, יש לדלג על שלב הפעולה הראשון. הדבר מציין רק באיזו מסילה יש להכניס את המזון. מכיוון שהוא דורש אישור באמצעות לחיצה על "אישור", יש לדלג עליו אם ברצונך להתחיל בהפעלה המושהית.



לשם כך, המשך באופן הבא:

- ▶ בחר מתכון.
- ▶ הגדר (ראה עמוד 18) הפעלה מושהית.
- ▶ סקירה כללית לשלב 2. בחר שלב ואשר באמצעות "אישור".
- המתכון נמצא כעת במצב "מוכן להפעלה" ויתחיל לאחר ההפעלה המושהית עם 2. שלב.

בתהליך המתכון

ייתכן שיהיה צורך לפתוח את דלת המכשיר בזמן שהמתכון פועל, כגון כדי להפוך את המזון או להכניס מזון נוסף. במקרה כזה הפעולה נעצרת והתצוגה מציגה הוראות לפעולה.

להמשך המתכון, בצע את הפעולות הבאות:

- ▶ פתח את דלת המכשיר.
- ▶ ביצע פעולה, כגון הפיכת המזון.
- ▶ סגור את דלת המכשיר ואשר את ההודעה באמצעות לחיצה על "אישור".
- המתכון ממשיך.

ביטול מתכון

- ▶ לביטול המתכון, לחץ על לחצן "עצור" והחזק אותו לחוץ.
- בתצוגה מופיע: "האם אתה בטוח שאתה רוצה להפסיק את הפעולה?"
- ▶ לביטול המתכון, לחץ על ✓ "כן".
- המתכון מבטל.

V-ZUG-Home 6

מכשירך כולל אפשרות רישות.

מידע נוסף תמצא בכתובת www.vzug.com.



7 הגדרות משתמש

7.1 התאמת הגדרות המשתמש

- ▶ גע בתצוגה זמן רב יותר.
- המסך הראשי מופיע.
- ▶ בחר ⚙️ "הגדרות משתמש" ובמידת הצורך, אשר (ראה עמוד 16) באמצעות לחיצה על "אישור".
- ▶ בחר את הגדרת המשתמש הרצויה.
- התפריט הראשי של הגדרת המשתמש הרצויה או תפריט משנה אחר עם הגדרות משתמש נוספות מופיע בתצוגה.
- ▶ בצע את ההגדרה המבוקשת.
- ההגדרה מיושמת באופן מיידי.
- ▶ כדי לצאת מתפריט המשנה, לחץ על ↩.
- ▶ לחץ על ⏏ כדי לצאת מהגדרות המשתמש.

לאחר הפסקת חשמל, כל הגדרות המשתמש נשמרות למעט מצב שקט.



7.2 שפה

ניתן לשנות את השפה בתצוגה. יש שפות שונות שזמינות לבחירה.

7.3 נעילה בפני ילדים

הנעילה בפני ילדים נועדה למנוע מילדים להפעיל את המכשיר בטעות. אם הנעילה בפני ילדים מופעלת, ניתן להפעיל את המכשיר רק לאחר הזנת קוד. הקוד מוצג בסדר הפוך במהלך הנעילה.

הנעילה בפני ילדים מופעלת דקה אחת לאחר כיבוי המכשיר.



7.4 צג

תבנית צבע

ניתן לבחור עבור התצוגה ערכת צבעים בהירה או ערכת צבעים כהה.

בהירות

ניתן לשנות את בהירות התצוגה.

תמונות רקע

ניתן להפעיל ולכבות את תצוגת תמונות הרקע והתבנית. כאשר תמונת הרקע פעילה, בתצוגת היישומון יוצג מאכל אחר בכל עמוד.

7.5 צלילים

מצב שקט

במצב שקט, המכשיר שקט ככל האפשר. כל הצלילים מועברים לעוצמת הקול הנמוכה ביותר. הגדרות אלה יבוטלו כאשר המכשיר עובר למצב המתנה EcoStandby. כאשר המצב השקט פעיל, אי-אפשר לשנות את עוצמת הקול של צלילי המשוב ושל האותות הקוליים.

עולם הצליל

ניתן לשנות את צלילי האותות הקוליים והמשוב.

צלילי משוב

ניתן להגביר או להנמיך את צלילי המשוב, או לכבות אותם לחלוטין. אי-אפשר לבטל צלילי משוב מסוימים מסיבות משפטיות ומטעמי בטיחות.

בעת כיבוי המכשיר יישמע צליל אישור קצר, גם כאשר הוא כבוי (פעולת בטיחות).



אות קולי

ניתן לכוון את עוצמת האותות הקוליים לחזקה יותר או לרכה יותר. לא ניתן לכבות אותם.

7.6 הגדרות מותאמות אישית

מסך ראשי

ניתן לבחור אם היישומונים יוצגו בתצוגת היישומון או בתצוגת הרשימה כאשר מציגים את המסך הראשי.

יחידת טמפרטורה

ניתן להציג את הטמפרטורה ב- $^{\circ}\text{C}$ או ב- $^{\circ}\text{F}$.

• $^{\circ}\text{C}$: מעלות צלזיוס

• $^{\circ}\text{F}$: מעלות פרנהייט

קשיות המים

המכשיר מצויד במערכת שמציינת באופן אוטומטי את הזמן הדרוש להסרת האבנית. ניתן למטב מערכת זו למשקי בית עם מים רכים (גם באמצעות מערכת לריכוך מים) וקשיות מים בינונית על ידי הגדרת טווח קשיות המים שמתאים להגדרות המשתמש. קיימות ארבע דרגות לקשיות מים:

קשיות מים [eH°]	קשיות מים [dH°]	קשיות מים [fH°]	טווח
<27°	<21°	<38°	קשה מאוד
19–27	16–21°	27–38°	קשה
12–18°	9–15°	16–26°	בינונית
1–11°	1–8°	1–15°	רכה

מצב שבת

מפעיל את פעולת השבת במסך הראשי.

7.7 פעולות עזר

מכסה תא המים

כאשר הוא מוגדר כ-"פועל", מכסה תא המים נפתח אוטומטית כאשר מכל המים ריק והפעולה דורשת מים.

תאורה

אם ההגדרה היא "פועל", תאורת תא האפייה מהבהבת אם יש הודעות המופיעות במהלך ההפעלה.

ניתן להפעיל או לכבות את התאורה בכל עת על ידי לחיצה על הסמל .

אם התאורה לא נכבית, היא תיכבה לכל המאוחר לאחר 3 דקות כדי לחסוך בחשמל.

צליל חימום

אם ההגדרה היא "פועל", צליל חימום קצר נשמע ברגע שניתן להכניס את המזון.

7.8 תאריך ושעה

סנכרון זמן

בעת חיבור ל-V-ZUG-Home ההגדרה "אינטרנט" נקבעת באופן אוטומטי. השעה, התאריך ואזור הזמן מסונכרנים ישירות דרך היישומון.

תאריך

ניתן לבדוק את התאריך ולשנות אותו.

זמן

ניתן לבדוק ולשנות את הזמן.

תבנית תאריך ושעה

ניתן להציג את השעה בפורמט אירופאי של 24 שעות או בפורמט אמריקאי של 12 שעות (am/pm).

ניתן להציג את התאריך בפורמטים DD.MM.YYYY, DD.MM.YYYY או MM/DD/YYYY.

שעה בהמתנה

ניתן לבחור בין ההגדרות "כבוי", "פועל" ו"פועל במצב לילה".

מצב לילה

מצב לילה מפחית את בהירות השעון. ניתן להגדיר את מועד התחלת מצב הלילה.

מצב לילה נמשך תמיד 8 שעות. 

סנכרון השעה

ניתן לבחור בין סנכרון רשת ושעון זמן אמת (RTC).

V-ZUG-Home 7.9

מצב

ניתן לבחור בין "כבוי", "תצוגה" ו"הפעלה ותצוגה". כדי לחבר את המכשיר ל-"V-ZUG-Home", יש לבחור

ב-"תצוגה" או ב-"הפעלה ותצוגה".

הצגת מידע

מציג את כל המידע הרלוונטי לחיבור.

הפעלת הממשק מחדש
ניתן לאפס את הממשק אם יש בעיות ביצירת החיבור.

איפוס
מנתק את כל החיבורים למכשירים ניידים.

7.10 מידע על המכשיר

מספרי זיהוי
המספר הסידורי (SN) ומספר המוצר מוצגים.

מספרי גרסה
גרסאות התוכנה הנוכחיות מוצגות.

הסרת אבנית
מוצגים (ראה עמוד 46) תאריך הסרת האבנית האחרון, מספר הסרות האבנית שבוצעו והזמן שנותר עד להסרת האבנית הבאה.

מצב דגימה
המכשיר מציג את המצב הנוכחי של מצב הדגימה. הפעלה וכיבוי של מצב הדגימה אפשריים רק דרך תפריט שירות.

צור קשר עם מרכז שירות
פרטי יצירת הקשר עם השירות מוצגים.

7.11 הגדרות יצרן

ערכים מוצמדים
מאפס את כל הערכים המסומנים בסיכה.

מסך ראשי
מאפס את המסך הראשי לתצוגת היישומן. המועדפים נשמרים.

מועדפים
לחיצה על אישור תמחק את כל המועדפים שנוצרו.

V-ZUG-Home
מנתק את כל החיבורים למכשירים ניידים.

הגדרות יצרן
מאפס את ההגדרות למצב המסירה. כל הנתונים המותאמים אישית יאבדו.

EcoManagement 7.12

מידע צריכה
מציג את צריכת האנרגיה הממוצעת של 25 הפעולות האחרונות, צריכת האנרגיה הכוללת בחודש האחרון (או מאז האיפוס בחודש האחרון), צריכת האנרגיה הכוללת בשנה האחרונה (או מאז האיפוס בשנה האחרונה) ואת צריכת אנרגיה כוללת.

תצוגת צריכה
אם ההגדרה היא "פועל", האנרגיה הנצרכת מוצגת לאחר סיום היישום.

איפוס
מאפס את כל המונים של EcoManagement, למעט הצריכה הכוללת.

7.13 שירות

אזור תפריט זה מיועד לעובדי שירות ומוגן בסיסמה.

8 טיפול ותחזוקה



סכנת כוויות ממשטחים חמים!
הנח למכשיר ולאביזרים להתקרר לפני הניקוי.

סכנת נזק למכשיר עקב טיפול שגוי!

השתמש רק במטליות רכות. אין להשתמש באמצעי ניקוי מקרצפים או חומצתיים, במרית מתכת חדה או במגרדת, בצמר פלדה, בספוגים וכדומה. משטחי זכוכית שרוטים עלולים להתפוצץ. לעולם אין לנקות את המכשיר באמצעות מכשיר קיטור.

8.1 ניקוי חיצוני

- ▶ יש לנגב מיד לכלוך ושאריות של חומרי ניקוי.
- ▶ נקה את המשטחים ואת הצג במטלית רכה לחה ומעט נוזל שטיפה.
- ▶ יש לייבש עם מטלית רכה ונקייה.
- ▶ בעת ניקוי הצג ניתן להשתמש ב (7) "נעילת הצג" להגנה מפני הפעלה לא מכוונת של הבקורות.

8.2 ניקוי תא האפייה



נזקים למכשיר עקב טיפול שגוי!

א תכופף את חיישן הטמפרטורה או את גופי החימום.

- ▶ יש לסלק לחלוטין עיבוי ורכיבי מזון לאחר כל תהליך בישול.
- ▶ לאיסוף חלקיקי עיבוי ומזון במהלך הבישול, החלק את מגש פלדת הא-חלד מתחת לתבנית עמוקה מחוררת או לרשת.
- ▶ במידת האפשר יש לנקות לכלוך מתא האפייה כל עוד הוא חמים. יש להשתמש במטלית רכה ולחה ולייבש במטלית רכה ונקייה.
- ▶ לכלוך מיושב ניתן להסיר ביתר קלות באמצעות היישום "ניקוי בקיטור".

8.3 ניקוי בקיטור



לפני הפעלת המכשיר, יש לקרר אותו.

הוצא אביזרים, כלים או חפצים אחרים מתא האפייה, אך לא את רשתות התמיכה. הישאר קרוב למכשיר: יש לנגב את תא האפייה במהלך ניקוי בקיטור.

אופן הפעולה

תוכנית הניקוי ☼ "ניקוי בקיטור" מסייעת בהסרת לכלוך קל מתא האפייה. אפקט הניקוי נוצר אך ורק באמצעות קיטור.

תוכנית הניקוי מנחה אותך צעד אחר צעד בתהליך ניקוי הקיטור.

מלא את מכל המים במי ברז והחלק אותו לתא שנועד לו. 

- ▶ גע בתצוגה זמן רב יותר.
- המסך הראשי מופיע.
- ▶ בחר בקבוצת היישום ☼ "ניקוי" ובמידת הצורך, אשר באמצעות "אישור".
- ▶ בחר ☼ "ניקוי בקיטור" ואשר באמצעות לחיצה על "אישור".
- הגדרות "ניקוי בקיטור" מופיעות בתצוגה.
- ▶ הגדר (ראה עמוד 18) הפעלה מושהית במידת הצורך.
- ▶ להפעלת "ניקוי בקיטור", לחץ על "התחל"

הסר אביזרים ולכלוך גס

- ▶ ברגע שההודעה המתאימה מופיעה בתצוגה: הסר אביזרים.
- ▶ אשר את ההודעה באמצעות לחיצה על "אישור".
- תא האפייה מתנקה בעזרת אדים.



הסר את רשתות התמיכה והנח אותן על רצפת תא האפייה במהלך תהליך הניקוי.

נגב את תא האפייה

- ▶ ברגע שההודעה המתאימה מופיעה בתצוגה: נגב את תא האפייה ופתח את הדלת למצב האווור.
- ▶ אשר את ההודעה באמצעות לחיצה על "אישור".
- תא האפייה מיובש.
- בתצוגה מופיע: "התהליך הסתיים".

8.4 ניקוי דלת המכשיר

- ▶ נקה את הדלת במטלית רכה הספוגה במעט מים.
- ▶ יש לייבש עם מטלית רכה ונקייה.

הסרת דלת המכשיר

דלת המכשיר כבדה. בעת ההסרה וההרכבה של הדלת אחוז בשני צדי הדלת.

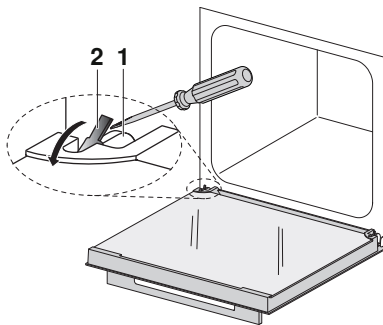

- ▶ פתח את הדלת במלואה.
- ▶ קפל בשני הצירים 1 את התושבת 2 לפנים עד הסוף.
- ▶ סגור את דלת המכשיר למצב האווור, בזווית של כ-30°.
- ▶ משוך את דלת המכשיר כלפי מעלה בזווית ישרה.

הרכבת דלת המכשיר

- ▶ דחף את דלת המכשיר 3 באופן שווה לשני הצירים 1 עד הסוף.
- ▶ פתח את דלת המכשיר עד הסוף ואת התושבת 2 קפל לאחור.
- אם דלת המכשיר נתקעת בזמן הסגירה, בדוק את התושבת 2.
- א תסגור בכוח את דלת המכשיר.

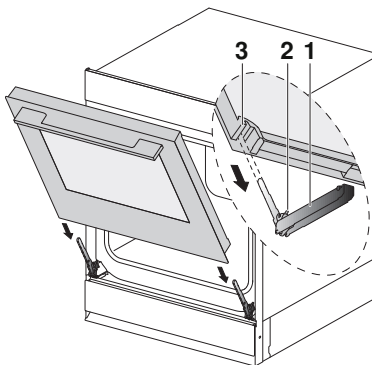

ודא שדלת המכשיר נדחפת פנימה עד הסוף, אחרת המכשיר עלול להיפגע בעת הסגירה.



ניקוי זגוגית הדלת

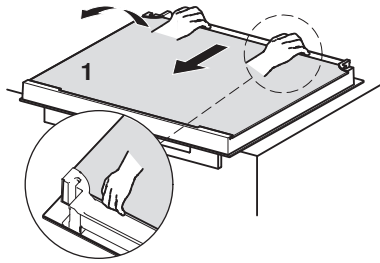

- ▶ הנח את דלת המכשיר כשהידיית כלפי מטה על משטח נקי ושטוח. ניתן, למשל, להשתמש במגבת כלים כבסיס.
- ודא שהידיית אינה מונחת על האוכל.
- ▶ דחף את גופך אל דלת המכשיר.
- ▶ לחץ בזהירות על הזגוגית העליונה 1, הרם אותה מעט ומשוך אותה מהציד.

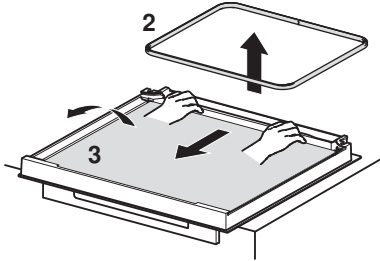

- ▶ הסר את אטם הזגוגית האמצעי 2.
- ▶ לחץ בזהירות על זגוגית הדלת האמצעית 3, הרם אותה מעט ומשוך אותה מהציד.
- ▶ נקה וייבש היטב את הזגוגית.

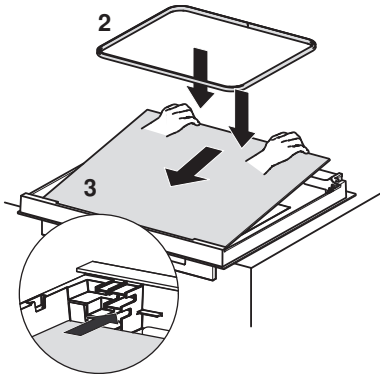

- ▶ החזר את זגוגית הדלת למקומה. לשם כך הכנס את זגוגית הדלת האמצעית 3 למסגרת הדלת ודחף אותה בזהירות לאחור לכיוון הציד.
- האותיות על הזגוגית חייבות להיות קריאות.
- ▶ הכנס את אטם הזגוגית האמצעי 2.

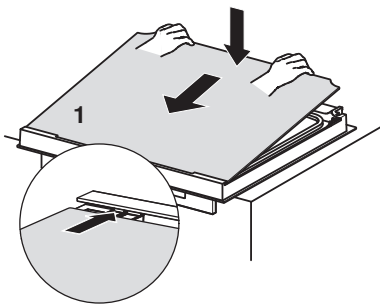

- ▶ לשם כך הכנס את זגוגית הדלת העליונה 1 למסגרת הדלת ודחף אותה בזהירות לאחור לכיוון הציד.
- ניתן להתקין את זגוגית הדלת העליונה 1 רק במצב הנכון, כשהמשטח המבריק פונה כלפי חוץ.

8.5 ניקוי אטם הדלת

- ▶ נקה את אטם הדלת במטלית רכה הספוגה במעט מים, אל תשתמש בחומר ניקוי.
- ▶ יש לייבש עם מטלית רכה ונקייה.

8.6 החלפת אטם הדלת

⚠ **מטעמי בטיחות ניתן להחליף את אטם הדלת רק באמצעות השירות שלנו.**

8.7 החלפת נורת ההלוגן

⚠ **מטעמי בטיחות ניתן להחליף את נורת ההלוגן רק באמצעות השירות שלנו.**

8.8 ניקוי האביזרים ורשת התמיכה

- ניתן לנקות את מגש פלדת הא-חלד, את התבנית העמוקה המחוררת, את הרשת, את מכל המים ואת רשתות התמיכה במדיח הכלים.
- ניתן לנקות את התבנית במדיח הכלים, אך פעולה זו מפחיתה את היעילות של הציפוי למניעת הידבקות המזון.
- שאריות אבנית במכל המים ניתנות להסרה באמצעות חומר להסרת אבנית הזמין מסחרית (אין להשתמש בחומר ניקוי לשטיפת כלים או בחומרים שוחקים).
- אם שסתום המכל דולף, הסר ממנו את האבנית.

הוצאת רשת התמיכה

- ▶ שחרר את האום המחורצת 1 בחלקה הקדמי והאחורי של רשת התמיכה נגד כיוון השעון.
- ▶ משוך את רשת התמיכה 2 הצידה מהבורג והסר אותה.

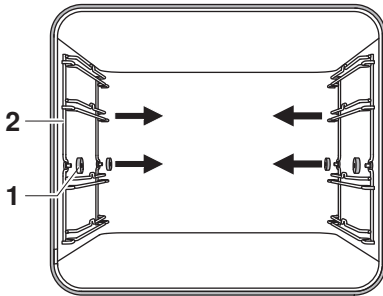

החזרת רשת התמיכה

- ▶ הנח את רשת התמיכה על הברגים. הצמד את האום א הבורג וסובב בכיוון השעון עד הסוף.

8.9 הסרת אבנית

אופן הפעולה

בכל פעם שנוצר קיטור, תלוי בקשיות המים המקומית (כלומר תכולת האבנית של המים), אבנית משוקעת במחולל הקיטור. מערכת במכשיר מזהה אוטומטית כשיש צורך בהסרת אבנית ומציינת זאת. תוכנית הניקוי מנחה אותך צעד אחר צעד בתהליך הסרת האבנית.

אנו ממליצים לבצע את הסרת האבנית מיד עם הופעת ההודעה על גבי הצג. אם לא מבצעים את הסרת האבנית במועד, עלול הדבר לגרום נזק לפעולות המכשיר ולמכשיר עצמו. כל תהליך הסרת האבנית לוקח בערך 45 דקות. 

מרווחי הסרת האבנית

המרווחים בין הסרת אבנית אחת לשנייה תלויים בקשיות המים ובתדירות השימוש במכשיר. בעת הפעלת התנור 4 פעמים בשבוע למשך 30 דקות כל פעם במצב בישול באדים ובהתאם לקשיות המים הסרת האבנית תתבצע כדלהלן:

קשיות המים	הסרת אבנית לאחר כ-
קשה מאוד	5 חודשים
קשה	7 חודשים
בינונית	9 חודשים
רכה	12 חודשים

בדיקת זמן ההפעלה שנתר

ניתן לבדוק את זמן הפעולה המשוער שנתר עם אדים עד להסרת האבנית הבאה בהגדרות המשתמש בסעיף "הסרת אבנית".

מסיר אבנית

Durgol Swiss Steamer

נזקים למכשיר בעת שימוש בחומר לא מתאים להסרת אבנית!



להסרת האבנית השתמש אך ורק בחומר Durgol Swiss Steamer. החומר להסרת אבנית מכיל חומצה בריכוז גבוה. את נתזי החומר יש לסלק באופן מיידי עם מים. שים לב להנחיות היצרן.

מקור האספקה בסעיף "אביזרים וחלקי חילוף".



Durgol Swiss Steamer פותח במיוחד עבור תנור זה.

פתרונות רגילים להסרת אבנית אינם מתאימים לתנור זה, כיוון שחומרים אלה מכילים תוספי קצף שאינם יעילים דיים.

בעת שימוש בחומר אחר להסרת אבנית, הדבר עלול לגרום ל:

- קצף בחלל הפנימי
- אי-הסרת כל האבנית מן המאייד
- במקרים קיצוניים לגרום לנזק למכשיר



התחלת הסרת האבנית

יש לקרר את המכשיר לפני הסרת אבנית.



הוצא אביזרים, כלי אוכל או פריטים אחרים מתא האפייה. הישאר קרוב למכשיר: בתהליך הסרת האבנית יש להוסיף את חומר הסרת האבנית ולרוקן את מכל המים. יש לסגור את דלת המכשיר במהלך הסרת האבנית.

כאשר מופיעה ההודעה "האם ברצונך להסיר אבנית מהמכשיר כעת?" ההודעה "עליך לפקח על פעולה זו" מופיעה בתצוגה:

▶ לחץ על "כן".

– בתצוגה מופיע: "המכשיר עובר הכנה להסרת אבנית".

אם נשמע אות קולי, ומוצגת ההודעה "חום שיווי גבוה מדי", המכשיר לא התקרר מספיק ולא ניתן להתחיל בהסרת האבנית.



▶ אפשר למכשיר להתקרר.

▶ ברגע שההודעה המתאימה מופיעה בתצוגה: מזוג חצי ליטר של חומר הסרת אבנית לא מדולל למכל המים, הכנס את המכל ואשר באמצעות "אישור".

– הסרת האבנית תתחיל.

– בתצוגה מופיע: "המכשיר עובר הסרת אבנית"

אין אפשרות להפסיק את תהליך הסרת האבנית לאחר שהחל.





החלפת נוזל השטיפה

- ▶ ברגע שההודעה המתאימה מופיעה בתצוגה: הסר את מכל המים, רוקן את נוזל השטיפה ומלא 1 ליטר של מים חמים.
- ▶ הכנס את מכל המים למקומו.
- שלב השטיפה מתחיל אוטומטית.
- בתצוגה מופיע: "המכשיר נשטף".
- ▶ חזור על התהליך בתדירות הנדרשת על ידי המכשיר.



במחזור השטיפה האחרון המים מחוממים. הדבר עלול לגרום להיווצרות אדים על גבי דלת המכשיר.

סיום הסרת האבנית

- ▶ ברגע שמופיעה ההודעה המתאימה: הוצא את מכל המים, שפוך את תוכנו ויבש אותו.
 - ▶ אשר את ההודעה באמצעות לחיצה על "אישור".
 - בתצוגה מופיע: "תהליך הסרת האבנית במכשיר הסתיים בהצלחה"
 - ▶ אשר את ההודעה באמצעות לחיצה על "אישור".
 - המכשיר מוכן להפעלה מחדש.
 - ▶ אם הצטברו נוזלים בתא האפייה, יבש אותם בעזרת מטלית רכה.
- אם לאחר הסרת האבנית משתמשים במצבי ההפעלה , , או , ייתכן שהמים במכל יהיו מעט עכורים לאחר סיום הבישול. עובדה זו אינה משפיעה על טיב הבישול או על איכות המזון המבושל.**



9 טיפול בתקלות

את התקלות הבאות תוכלו בדרך כלל לתקן בעצמכם. כאשר הדבר אינו אפשרי, רשמו את הודעת התקלה המלאה (הודעה, מספר E-F) והתקשרו למוקד השירות.

9.1 הודעות תקלה

הודעה	גורם אפשרי	תיקון תקלה
▪ "FX/EXX"	▪ מצבים שונים עלולים לגרום לתקלות בצג.	▶ אשר את הודעת השגיאה על ידי לחיצה על "אישור".
		▶ נתק את אספקת החשמל למשך כדקה אחת.
		▶ חבר את אספקת החשמל.
		▶ אם הודעת התקלה ממשיכה להופיע על גבי הצג, רשום את הודעת התקלה במלואה ואת מספר ה-SN של המכשיר הערה (ראה עמוד 51).
		▶ נתק את אספקת החשמל.
		▶ צור קשר עם מרכז שירות.

הודעה	גורם אפשרי	תיקון תקלה
<ul style="list-style-type: none"> ▪ "UX/EXX" 	<ul style="list-style-type: none"> ▪ נתק באספקת החשמל. 	<ul style="list-style-type: none"> ▶ אשר את הודעת השגיאה על ידי לחיצה על "אישור". ▶ נתק את אספקת החשמל למשך כדקה אחת. ▶ חבר את אספקת החשמל. ▶ אם הודעת התקלה ממשיכה להופיע על גבי הצג, רשום את הודעת התקלה במלואה ואת מספר ה-SN של המכשיר הערה (ראה עמוד 51). ▶ נתק את אספקת החשמל. ▶ צור קשר עם מרכז שירות.
<ul style="list-style-type: none"> ▪ "חום שיורי - אין להסיר את מכל המים." 	<ul style="list-style-type: none"> ▪ טמפרטורת המים במחולל הקיטור גבוהה מדי. 	<ul style="list-style-type: none"> ▶ המתן עד שיתקרר (הדבר עשוי להימשך עד 30 דקות). ▶ מטעמי בטיחות, המים נשאבים רק כאשר הטמפרטורה יורדת מתחת לרמה מסוימת. ▶ עדיין ניתן להשתמש במכשיר.
<ul style="list-style-type: none"> ▪ "הסרת האבנית נכשלה - המכשיר לא נוקה מאבנית." 	<ul style="list-style-type: none"> ▪ נעשה שימוש בחומר לא מתאים להסרת אבנית. ▪ הסרת האבנית לא פעלה כהלכה. 	<ul style="list-style-type: none"> ▶ בצע הסרת אבנית חוזרת עם חומר הסרת האבנית שצוין. ▶ אם התצוגה לא נכבית לאחר הסרת אבנית חוזרת, רשום (ראה עמוד 51) את הודעת התקלה המלאה ואת ה-SN של המכשיר. ▶ צור קשר עם מרכז שירות.
<ul style="list-style-type: none"> ▪ "אנא מלא מים - מכל המים עדיין מלא." 	<ul style="list-style-type: none"> ▪ תקלת מילוי במאייד 	<ul style="list-style-type: none"> ▶ הוצא מעט את מכל המים ודחף אותו חזרה פנימה. ▶ אם הודעת התקלה ממשיכה להופיע על גבי הצג, רשום את הודעת התקלה במלואה ואת מספר ה-SN של המכשיר הערה (ראה עמוד 51). ▶ צור קשר עם מרכז שירות.

9.2 תקלות אפשריות נוספות

בעיה	גורם אפשרי	תיקון תקלה
<ul style="list-style-type: none"> ▪ המכשיר אינו פועל 	<ul style="list-style-type: none"> ▪ נתיך של מערכת החשמל הביתית "קפץ". ▪ מפסק הפחת קופץ כמה פעמים. ▪ הפסקת חשמל. ▪ "מצב הדגימה" מופעל. 	<ul style="list-style-type: none"> ▶ החלף את הנתיך. ▶ הפעל שוב את מפסק הפחת. ▶ צור קשר עם מרכז שירות. ▶ בדוק את אספקת החשמל. ▶ ניתן לכבות את מצב הדגימה רק בעזרת קוד אבטחה. ▶ צור קשר עם מרכז שירות.
<ul style="list-style-type: none"> ▪ התאורה אינה פועלת 	<ul style="list-style-type: none"> ▪ המכשיר פגום. ▪ נורת ההלוגן פגומה. 	<ul style="list-style-type: none"> ▶ צור קשר עם מרכז שירות.
<ul style="list-style-type: none"> ▪ זמן הבישול נראה ארוך במיוחד 	<ul style="list-style-type: none"> ▪ המכשיר מחובר לחיבור חשמל חד-פאזי בלבד. 	<ul style="list-style-type: none"> ▶ חבר את המכשיר לרשת הדו-פאזית.

בעיה	גורם אפשרי	תיקון תקלה
<ul style="list-style-type: none"> אין אדים גלויים במהלך האידיוי לוח הבקרה מתכסה באדים 	<ul style="list-style-type: none"> הטמפרטורה בתא האפייה היא מעל ל-100°C. בריחת אדים במצבי הפעלה עם אדים. 	<p>לא נדרשת פעולה מתקנת: אדים בטמפרטורה של 100°C ומעלה אינם נראים לעין.</p> <p>ערפול לטווח קצר הוא תקין.</p> <p>▶ בעת סגירת דלת המכשיר ודא שהיא אטומה לחלוטין בכל המקומות.</p> <p>▶ במקרה של ערפול כבד ומתמשך, צור קשר עם השירות.</p>
<ul style="list-style-type: none"> רעשים מתרחשים במהלך הפעולה 	<ul style="list-style-type: none"> במהלך השימוש יכולים להופיע רעשים תפעוליים (רעשי מיתוג, משאבה ומאוורר). 	<p>הרעשים הללו תקינים.</p>
<ul style="list-style-type: none"> השעון פועל באופן שגוי 	<ul style="list-style-type: none"> אי-סדירות בתדר החשמל 	<p>▶ כבה את סנכרון הרשת. או:</p> <p>▶ חבר את המכשיר לאינטרנט.</p> <p>▶ הזמן מסונכרן באופן אוטומטי.</p>
	<ul style="list-style-type: none"> מחולל פעימות השעון הפנימי אינו מדויק כאשר סנכרון הרשת כבוי 	<p>▶ צור קשר עם מרכז שירות.</p>

9.3 לאחר הפסקת חשמל

הגדרות המשתמש נשמרות. 

הפסקת חשמל קצרה במהלך הפעולה

- הפעולה הנוכחית של המכשיר מבוטלת.
- לאחר הפעלת המכשיר, התצוגה מציגה: "התהליך הופסק עקב הפסקת חשמל".
- ▶ לאישור ההודעה, לחץ על "אישור".
- המסך הראשי מופיע.

הפסקת חשמל קצרה במהלך הסרת האבנית

- תהליך הסרת האבנית נקטע.
- לאחר הפעלת המכשיר, התצוגה מציגה: "הפסקת חשמל. הסרת האבנית נמשכת".
- ▶ לאישור ההודעה, לחץ על "אישור".
- הסרת האבנית נמשכת.

הפסקת חשמל ממושכת

- לאחר הפסקת חשמל ארוכה יותר, מתבצעת הפעלה ראשונית. עם זאת, יש לאפס רק את השעה והתאריך כדי שיהיה ניתן להפעיל את המכשיר שוב; אין צורך בהגדרות נוספות.
- אם תהליך הסרת האבנית פועל: הסרת האבנית נמשכת.

10 אביזרים וחלקי חילוף

ניתן להזמין את האביזרים המופיעים כאן ואת חלקי החילוף, נוסף על הפריטים שהתקבלו בעת מסירת המכשיר. הזמנת חלפים כרוכה בתשלום, למעט מקרים המכוסים באחריות. בעת ההזמנה, אנא ציין את משפחת המוצרים של המכשיר ואת השם המדויק של האביזר או של חלק החילוף.



10.1 אביזרים

רשת	תבנית עמוקה מחוררת	מגש פלדת אל-חלד
		
EasyCook חוברת		תבנית עם אמייל כפול
		

10.2 אביזרים מיוחדים

מידע בכתובת: www.vzug.com

10.3 חלקי חילוף

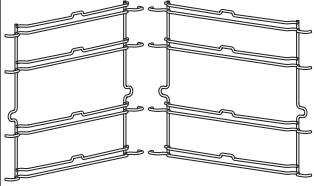
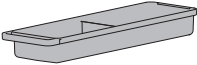
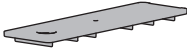
חומר להסרת אבנית Durgol Swiss Steamer	אום מחורצת	רשת תמיכה שמאית/ימנית
		
מכל מים		מכסה למכל המים
		

את חומר הסרת האבנית ניתן להשיג גם מקמעונאים מומחים.



11 נתונים טכניים

מידות חיצוניות

▶ ראה הוראות התקנה

חיבור לחשמל

▶ ראה לוחית דגם 1

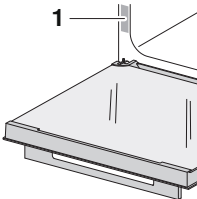

11.1 הנחיה למכוני בדיקה

התקנה של רכיבים תרמיים בין דלת המכשיר והאטם עלולה לגרום לדליפה ולמידות שגויות. חישוב נפח השימוש על פי EN 50304/EN 60350 יתבצע ללא הרשתות.

הנחיה כללית

קיבולת מרבית 3 ק"ג

11.2 מדידת טמפרטורה

הטמפרטורה בתוך תא האפייה נמדדת בהתאם לתקן בין-לאומי בתא האפייה הריק. מדידות רגילות עלולות להיות לא מדויקות ואינן מתאימות לבדיקת דיוק הטמפרטורה.

11.3 דף נתוני המוצר

בהתאם לתקנות האיחוד האירופי מס': 66/2014

מותג	–	V-ZUG AG
סוג המכשיר	–	מאדה
תיאור דגם	–	CS2T
משקל המכשיר	ק"ג	40
מספר תאי האפייה	–	1
מקור חום לכל תא אפייה	–	חשמל
נפח תא האפייה	ליטר	69
צריכת חשמל במצב רגיל ⁽¹⁾	קוט"ש/מחזור	0.69
צריכת חשמל במצב אוויר חם/טורבו ⁽²⁾	קוט"ש/מחזור	0.62
מדד יעילות אנרגיה לתא אפייה ⁽³⁾	–	73.8
שיטת מדידה/חישוב שיושמה	–	SN EN 60350-1:2016

⁽¹⁾ כאשר מחממים עומס סטנדרטי לכל תא אפייה

⁽²⁾ כאשר מחממים עומס סטנדרטי לכל תא אפייה

⁽³⁾ שיטות מדידה: ראה תקנות האיחוד האירופי מס' 66/2014, ספסל II, פרק 1

EcoStandby 11.4

כדי להימנע מצריכה מיותרת של חשמל, המכשיר מאובזר במנגנון אוטומטי נפרד EcoStandby.

12 עצות שימושיות

12.1 תוצאת הבישול אינה מספקת...

... למאפים ולצלי

תוצאה	עצה
<ul style="list-style-type: none"> המאפה או הצלי נראים עשויים מבחוץ. אולם בפנים הוא אינו עשוי. 	<ul style="list-style-type: none"> בפעם הבאה כוונן טמפרטורה נמוכה יותר וזמן פעולה ארוך יותר.
<ul style="list-style-type: none"> העוגה קורסת. 	<ul style="list-style-type: none"> השווה את ההגדרות עם "EasyCook". בפעם הבאה כוונן טמפרטורה נמוכה יותר וזמן פעולה ארוך יותר. ערבל את הבצק זמן רב יותר ואפה אותו מיד עם סיום הערבול. בעוגת ספוג, הקצף את החלמונים/החלבונים עד לקבלת קצף יציב, העבר אותו בזהירות בתנועות קיפול לתוך התערובת ואפה מיד בסיום הערבוב. שים לב לכמות אבקת האפייה.

תוצאה	עצה
<ul style="list-style-type: none"> השחמה לא אחידה במאפה. 	<ul style="list-style-type: none"> בפעם הבאה כוונן לטמפרטורה נמוכה יותר והתאם את משך הזמן. עבור , ו- , בדוק אם המסילות שנבחרו תואמות את אלה המופיעות ב-"EasyCook". א לא תצמיד תבניות אפייה או מאפים עבים ישירות אל הדופן האחורית של תא האפייה.
<ul style="list-style-type: none"> המאפים בתבנית אינם מושחמים באותה המידה. 	<ul style="list-style-type: none"> השווה את ההגדרות לאלו שב-"EasyCook".
<ul style="list-style-type: none"> חוסר אחידות בהשחמה היא תופעה רגילה לחלוטין. השחמה תהיה אחידה יותר אם תכוונן טמפרטורה נמוכה יותר. 	
... לחימום מחדש של מנות	

תוצאה	עצה
<ul style="list-style-type: none"> המזון לחימום מחדש התייבש לחלוטין. 	<ul style="list-style-type: none"> בפעם הבאה כוונן טמפרטורה נמוכה יותר וזמן פעולה קצר יותר.
<ul style="list-style-type: none"> יותר מדי לחות על התבשיל שעבר חימום מחדש ומסביבו. 	<ul style="list-style-type: none"> בפעם הבאה כוונן טמפרטורה גבוהה יותר וזמן פעולה ארוך יותר.

12.2 טיפים כלליים

- ניתן לבשל כמה תבשילים במקביל על מנת לחסוך בחשמל, למשל אורז או קטניות יחד עם ירקות הדורשים זמן בישול זהה.
- הנח מוצרי דגנים, כגון אורז ודוחן וקטניות, כגון עדשים, בכלי מתאים עם כמות המים הנדרשת ובשל אותם.
- הנח את כלי ההגשה ישירות על התבנית העמוקה המחווררת או על הרשת.

12.3 חיסכון בחשמל

- היישומים ובפרט דורשים פחות אנרגיה ממצב ההפעלה . כנ"ל לגבי היישומים עם .
- הימנע מפתחה תכופה של דלת התנור.
- הפעל את התאורה רק בעת הצורך.
- השתמש בחום השירור: ממשך זמן של 30 דקות, כבה את המכשיר 5-10 דקות לפני סיום הפעולה.
- השתמש בחימום מוקדם של תא האפייה רק אם תוצאת הבישול או האפייה תלויה בכך.
- השתמש בחימום מוקדם קצר ככל שניתן.
- ניתן להשיג את ערך צריכת החשמל הנמוך ביותר על ידי בחירת הגדרת המשתמש "הסתר זמן". פעולות הבטיחות נשארות פעילות גם כאשר EcoStandby מופעל.

13 סילוק לאשפה

13.1 חומרי אריזה

- לעולם א לא תאפשרו לילדים לשחק עם חומרי האריזה כדי למנוע מהם להיפצע או להיחנק. אחסנו את חומרי האריזה במקום בטוח או השליכו אותם בדרך ידידותית לסביבה.

13.2 בטיחות

- הפכו המכשיר הישן ללא שמיש כדי למנוע תאונות משימוש לא מכוון (למשל על-ידי ילדים המשחקים בו):
- נתקו את המכשיר הישן מאספקת החשמל. הסרה של מכשיר המותקן בהתקנה קבועה חייבת להתבצע על ידי חשמלאי מוסמך. חתכו את כבל החשמל והסירו אותו מהמכשיר.

13.3 סילוק לאשפה



- סמל "פח האשפה מחוקק בקו" מחייב סילוק נפרד של פסולת ציוד חשמלי ואלקטרוני (WEEE). מכשירים מסוג זה עלולים להכיל חומרים מסוכנים לאדם ולסביבה.
- יש להשליך מכשירים מסוג זה בנקודת איסוף ייעודית למיחזור מכשירים חשמליים ואלקטרוניים ואסור להשליך אותם יחד עם הפסולת הביתית. בדרך זו אתם תורמים להגנה על משאבי הטבע והסביבה.
- למידע נוסף נא צרו קשר עם הרשויות המקומיות.

39	התאמה אישית.....	סמלים
48	הודעות E-F.....	CircleSlider
49	הודעות E-U.....	הפעלה
	הוראות בטיחות	תגובה
5	הנחיות בטיחות.....	EasyCook
8	השימוש המיועד.....	EcoManagement
5	מידע כללי.....	EcoStandby
6	הוראות שימוש.....	Service & Support
37	היגיינה.....	Vacuisine
	הנחיות בטיחות	V-ZUG-Home
7, 6	השימוש המיועד.....	42, 41, 39
6	לפני ההפעלה הראשונה.....	37
46, 42	הסרת אבנית.....	א
47	התחלה.....	אביזרים
49	נכשל.....	ניקוי
48	שלב השטיפה.....	אביזרים מיוחדים
58	הערות	51, 14
	הפסקה	אבנים חמות
39	מתכונים.....	אוויר חם
50	הפסקת חשמל.....	32
6	הפעלה.....	אוויר חם eco
18	הפעלה מושהית.....	31
10	הפעלה ראשונה.....	אוויר חם לח
42	הפעלת הממשק מחדש.....	אוויר חם עם אדים
41	הצגת מידע.....	אוויר חם עם חימום תחתון
23	הצמדה.....	30
10	הרכבה.....	אטם דלת
53	השחמה אחידה.....	ניקוי
27	השליבים הבאים.....	45
54	השלכת המכשיר לאשפה.....	אטם דלת למכשירי פירוליזה
10	התקנה.....	החלפה
		אידיוי
		איפוס
		אפייה מקצועית
		בחירה והתחלה
		אפשרויות
		19
		ב
	זגוגית דלת	בהירות
45	ניקוי.....	40
41	זמן.....	בעיות
49	זמן בישול ארוך.....	48
18	זמן סיום.....	11
		בקרים ותצוגות
		ג
		גריל
51	חיבור לחשמל.....	30
12	חיישן טמפרטורה.....	31
53, 20	חימום מוקדם.....	ד
53, 34	חימום מחדש.....	דלת המכשיר
29	חימום עליון/תחתון.....	הכנסה
29	חימום עליון/תחתון Eco.....	הסרה
35	חימום עליון/תחתון בשבת.....	44
35	חימום עליון/תחתון לח בשבת.....	44
29	חימום עליון/תחתון עם לחות.....	44
37	חימום צלחות בתא האפייה.....	ניקוי
30	חימום תחתון.....	ה
53	חיסכון בחשמל.....	הארכת אחריות
51	חלקי חילוף.....	הגדרה בשלב מאוחר יותר
		21
		הגדרות
		בדיקה
		שינוי
		הגדרות יצרן
		39
		הגדרות משתמש

13	מגש פלדת א-חלד
12	מוכן להפעלה
42	מועדפים
51	מידות חיצוניות
42	מידע על המכשיר
42	מידע צריכה
15	מילוי מים
51	מכוני בדיקה
	מכל מים
15	מלא
28	ריקון
41	מכסה תא המים
12	מסילות
47	מסיר אבנית
42, 40, 14	מסך ראשי
2	מספר דגם
42	מספרי גרסה
42	מספרי זיהוי
41	מצב
42	מצב דגימה
	מצב הפעלה
16	בחירה
16	התחלה
41	מצב לילה
41	מצב שבת
40	מצב שקט
17	משך זמן
38	מתכונים
39	דרושה פעולה
39	הפסקה
38	התחלה
	נ
46	נורת הלוגן
43	ניקוי
46	אביזרים
45	אטם דלת
46	רשת תמיכה
43	תא אפייה
43	ניקוי חיצוני
51	נתונים טכניים
	י
46	נורת הלוגן
43	ניקוי
46	אביזרים
45	אטם דלת
46	רשת תמיכה
43	תא אפייה
43	ניקוי חיצוני
51	נתונים טכניים
	o
2	סוג
53	סילוק לאשפה
5	סמלים
41	סכרון השעה
41	סכרון זמן

	ט
23	טיימר
43	טיפול
21	טיפים ליישום
	י
40	יחידת טמפרטורה
	כ
2	כינוי הדגם
14	כניסה ראשונה
	ך
2	כינוי הדגם
14	כניסה ראשונה
	ל
51	לוחית דגם
15, 11	לחצני פעולה
6	לפני ההפעלה הראשונה
	מ
37	מגבות רענון לחות
13	מגש פלדת א-חלד
12	מוכן להפעלה
42	מועדפים
51	מידות חיצוניות
42	מידע על המכשיר
42	מידע צריכה
15	מילוי מים
51	מכוני בדיקה
	מכל מים
15	מלא
28	ריקון
41	מכסה תא המים
12	מסילות
47	מסיר אבנית
42, 40, 14	מסך ראשי
2	מספר דגם
42	מספרי גרסה
42	מספרי זיהוי
41	מצב
42	מצב דגימה
	מצב הפעלה
16	בחירה
16	התחלה
41	מצב לילה
41	מצב שבת
40	מצב שקט
17	משך זמן
38	מתכונים
39	דרושה פעולה
39	הפסקה
38	התחלה
	ם
37	מגבות רענון לחות

41	תאריך ושעה	38	ספר מתכונים
13	תבנית	11	סרגל פעולות
13	תבנית עמוקה		ע
40	תבנית צבע		עולם הצליל
41	תבנית תאריך ושעה	40	עוצמת הקול
2	תוקף		אות קולי
40	תמונות רקע	40	צלילי משוב
14	תפעול	40	עיקור בקבוקי תינוקות
11	תצוגת יישומון	37	עצות שימושיות
42	תצוגת צריכה	52	ערכים מוצמדים
11	תצוגת רשימה	42	פ
48	תקלות		פעולות עזר
49	תקלות אפשריות נוספות	41	פעולות שבת
49	תקלת מילוי במאייד	34	פ
			פעולות עזר
			פעולות שבת
			פ
			פעולות עזר
			פעולות שבת
			צ
			צור קשר עם מרכז שירות
			צליל חימום
			צלילים
			ץ
			צור קשר עם מרכז שירות
			צליל חימום
			צלילים
			ק
			קומפרסים חמים
			קיבולת
			קשיות המים
			ר
			רשת
			רשת תמיכה
			ניקוי
			ש
			שאלות טכניות
			שימוש
			הפסקה
			סיום לפני הזמן שכוונן
			שירות
			שמירת חום
			שעה בהמתנה
			שפה
			שקיות זרעים
			ת
			תא אפייה
			מדידת טמפרטורה
			ניקוי
			תאורה
			תאריך

16 שירות ותמיכה

בפרק "פתרון תקלות" תוכלו למצוא מידע חשוב על תקלות קלות. באופן זה תוכלו לחסוך זמן וכסף ללא צורך לפנות לשירות. 

מידע על האחריות של V-ZUG ניתן למצוא בקישור www.vzug.com/Service →

Garantieinformationen →. אנא קראו את המידע בתשומת לב.

הקפידו לרשום את המכשיר שלכם באופן מקוון בקישור www.vzug.com/Service →

Garantieerfassung →. כך תיהנו מהתמיכה הטובה ביותר במקרה של תקלה במהלך תקופת האחריות. לצורך הרישום תזדקקו למספר הסידורי (SN) ולשם המכשיר. מידע זה ניתן למצור בתווית הדגם של המכשיר.

פרטי המכשיר שלי:

SN: _____ **מכשיר:** _____

הקפידו תמיד לספק את המידע של מכשיר כאשר אתם פונים א V-ZUG. תודה רבה.

▶ פתח את דלת המכשיר.

– תווית הדגם ממוקמת על הדופן הצדית משמאל.

הזמנת התיקון שלכם

בקישור www.vzug.com/Service-Nummer → Service → תוכלו למצוא את מספר הטלפון של מרכז

השירות הקרוב ביותר של V-ZUG.

שאלות טכניות, חלפים, הארכת אחריות

V-ZUG תשמח לסייע לכם בביירוים כליים וטכניים, לקבל הזמנות לאביזרים ולחלפים או להודיע לכם על חוזי השירות המורחבים שלנו.

מדריך מקוצר

הפעלה/כיבוי

הפעל את המכשיר על ידי נגיעה ארוכה בתצוגה. לחץ על לחצן הפעולה והחזק אותו לחוץ כדי לכבות את המכשיר.

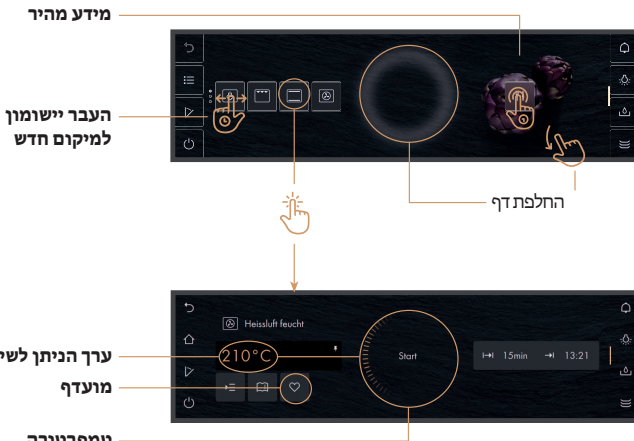
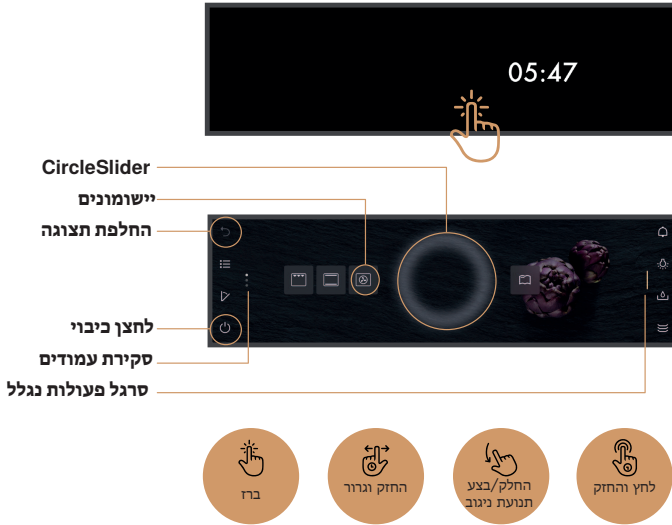

השתמש ב-CircleSlider כדי לשנות את הערך המופיע בכתום.

הפעלה

המכשיר מופעל באמצעות התצוגה. הנח אצבע על ה-CircleSlider והנע אותה במעגל.



1094233-03

